

Perfetto

Produktübersicht

Optiline



Perfetto

Produktübersicht



Inhalt	Armaturen	4
	Keramik	10
	Accessoires	18
	Badmöbel	22
	Badheizkörper	26

Eine Badserie für schnelle Komplettlösungen.

Perfetto ist eine wirtschaftlich attraktive Sanitärserie, hauptsächlich für den professionellen Einsatz im Objekt- und Wohnungsbau. Die Serie bietet ein klar strukturiertes Sortiment mit Armaturen, Sanitärkeramik, Badmöbeln sowie abgestimmten Accessoires – ideal für standardisierte Planungen und effiziente Ausschreibungen. Ergänzend beinhaltet Perfetto auch verschiedene Küchenarmaturen.

Durch robuste Materialien, pflegeleichte Oberflächen und eine langlebige Hygieneglasur erfüllt Perfetto die Anforderungen stark frequentierter Bäder in Wohnanlagen oder Gewerbeobjekten.

Dank eines überzeugenden Preis-Leistungs-Verhältnisses eignet sich die Serie besonders für kostenbewusste Projekte, ohne auf Qualität und Funktionalität zu verzichten. Zusätzlicher Nutzen für Sie: Die Gewährleistungsfrist beträgt 5 Jahre. Zusätzlich geben wir eine Nachkaufgarantie von 10 Jahren auf alle Ersatzteile.*

5 Jahre
Gewährleistung

10 Jahre
Nachkaufgarantie



Armaturen

Zeitloses Design und intelligente Technik für jedes Bad



Armaturen für den effektiven Langzeiteinsatz

- mit Heißwasser- und Durchflussbegrenzer
- hochwertige Verarbeitung mit einem Bedienhebel aus Metall
- zeitloses Design



Armaturen: Waschtischmischer



Einhebel-Waschtischmischer

Ausladung 116 mm, mit Ablaufgarnitur

Art.-Nr. 100802526

Ausladung 116 mm, ohne Ablaufgarnitur

Art.-Nr. 100802524

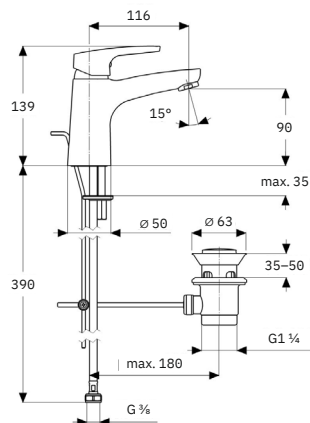

Ausladung 116 mm, Niederdruck,

mit Ablaufgarnitur

Art.-Nr. 100802527

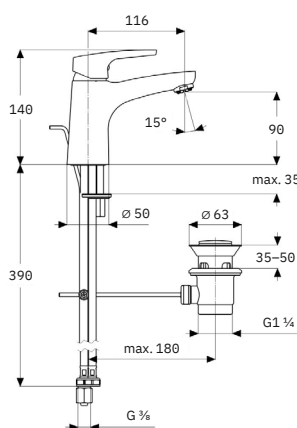

Einhebel-Waschtischmischer

hohe Ausführung

Ausladung 146 mm, Höhe 294 mm,

Hebel seitlich mit Ablaufgarnitur

Art.-Nr. 100802523

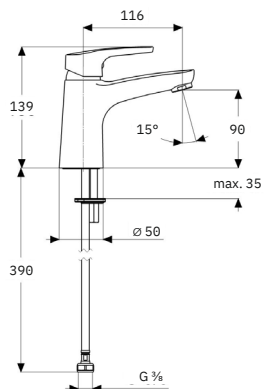
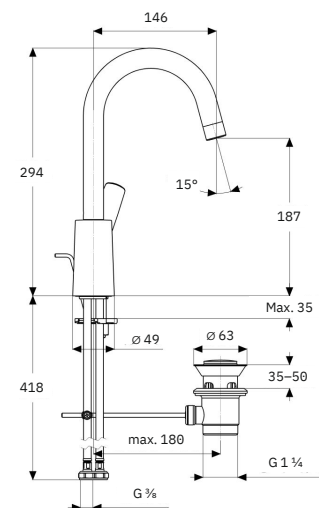

Armaturen: Wannen- und Brausemischer



Einhebel-Brausemischer Aufputz
Ausladung 132 mm
Art.-Nr. 100802533

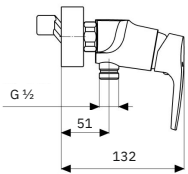

Einhebel-Bademischer Aufputz
Ausladung 157 mm
Art.-Nr. 100802532

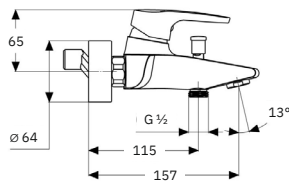

Einhebel-Wandmischer
Ausladung 100 mm, Auslauf schwenkbar
Art.-Nr. 100802530

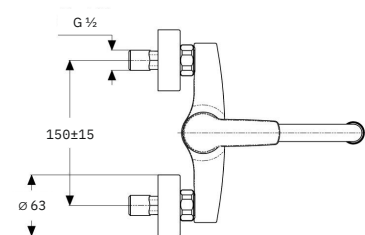
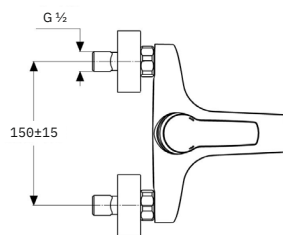
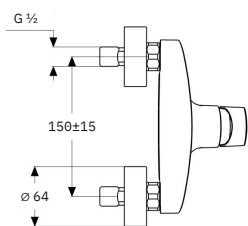
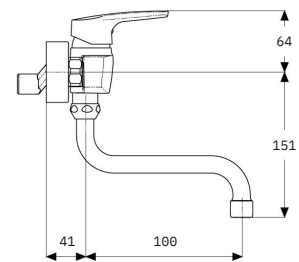

Armaturen: Küchenarmaturen



Einhebel-Spültisch-Wandmischer
 Ausladung 200 mm, Auslauf schwenkbar
 Art.-Nr. 100802528



Einhebel-Spültischmischer
 Ausladung 223 mm, schwenkbar
 Art.-Nr. 100802529

Ausladung 223 mm, schwenkbar, Niederdruck
 Art.-Nr. 100802531

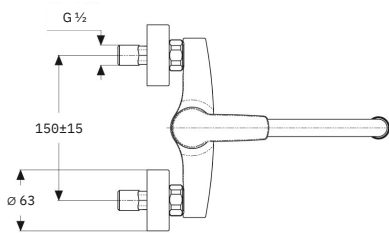
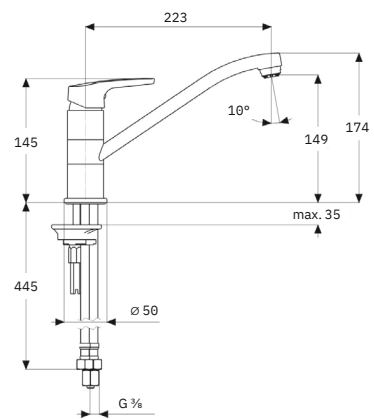
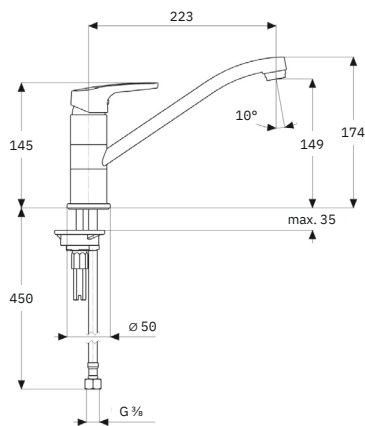
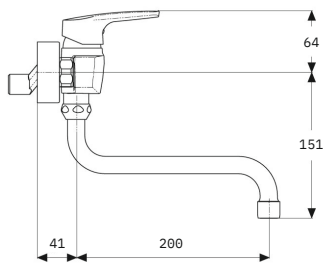



Keramik

Hygenisch Sauber



Die Keramikbeschichtung HygPLUS gibt Schmutz im Bad keine Chance – und wirkt antibakteriell. Das Keimwachstum wird um 99,9 % reduziert.

- serienmäßig mit antibakterieller Beschichtung
- spülrandlose Stand- und Wand-WCs
- Waschtische in vielen Größen verfügbar



Keramik: Waschtische



Waschtisch

505 × 400 mm, HygPLUS, weiß
Art.-Nr. 30 210 00 040 050

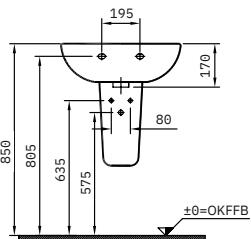
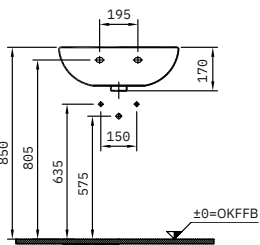
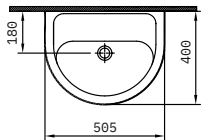

Waschtisch

550 × 430 mm, HygPLUS, weiß
Art.-Nr. 30 210 00 040 055

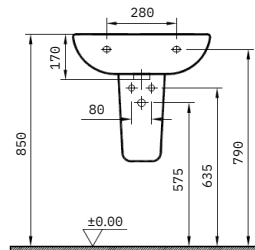
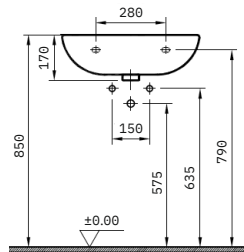
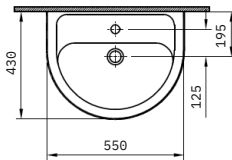

Waschtisch

605 × 470 mm, HygPLUS, weiß
Art.-Nr. 30 210 00 040 060

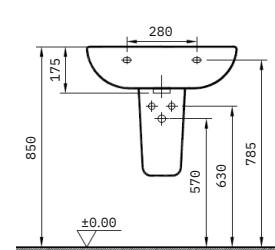
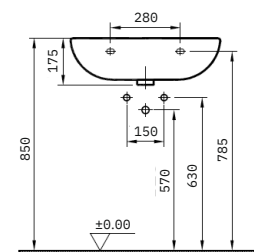
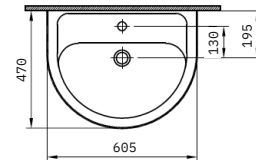



Waschtisch

650 x 500 mm, HygPLUS, weiß
 Art.-Nr. 30 210 00 040 065

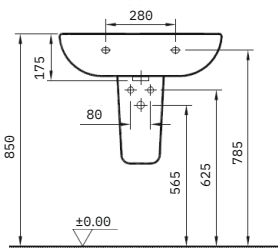
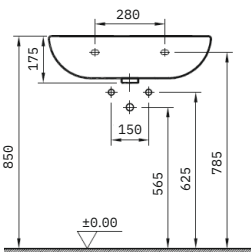
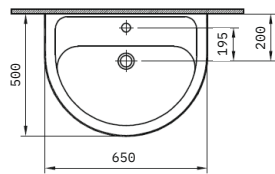

Halbsäule

für Waschtische 550, 600, 650 mm
 HygPLUS, weiß
 Art.-Nr. 30 210 19 040 000

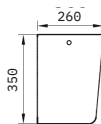

Keramik: Handwaschbecken und Ablage



Handwaschbecken

450 x 350 mm, HygPLUS, weiß
 Art.-Nr. 30 210 41 040 045

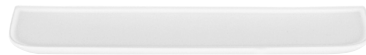
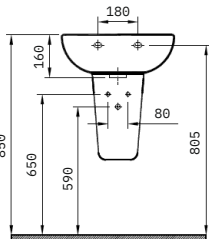
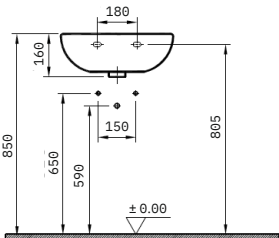
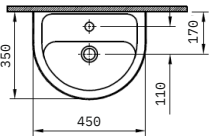

Keramikablage

HygPLUS, weiß

Art.-Nr. 30 210 31 040 051 500 mm
 Art.-Nr. 30 210 31 040 061 600 mm

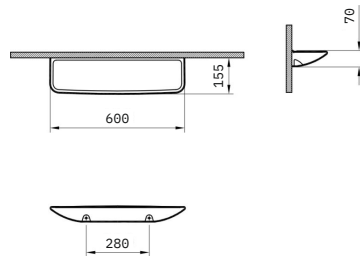
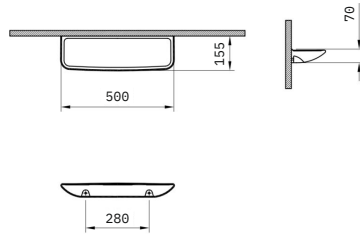

Keramik: WC



Wand-WC

Ausladung 535 mm, Tiefspül-WC,
HygPLUS, weiß
Art.-Nr. 30 210 56 040 000



Wand-WC

Ausladung 535 mm, Tiefspül-WC, spülrandlos,
HygPLUS, weiß
Art.-Nr. 30 210 56 040 020



Wand-WC

Ausladung 525 mm, Flachspül-WC,
HygPLUS, weiß
Art.-Nr. 30 210 57 040 000

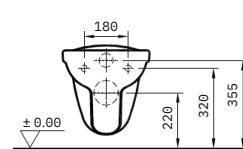
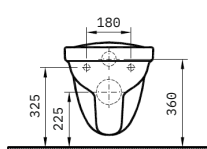
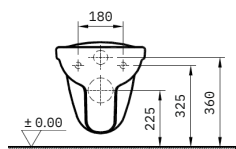
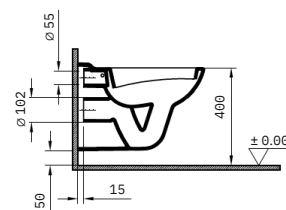
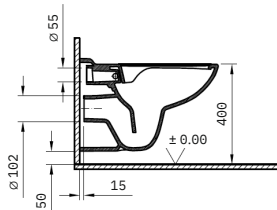
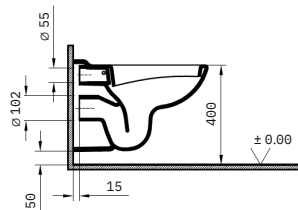
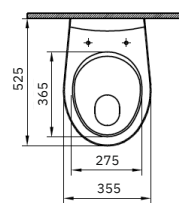
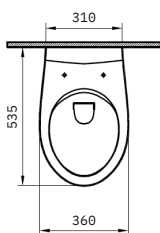
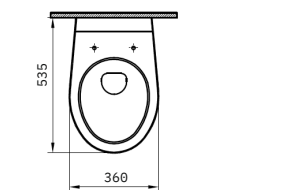

Keramik: WC, WC-Sitze und Urinale



Stand-Tiefspül-WC
Ausladung 460 mm,
HygPLUS, weiß
Art.-Nr. 30 210 60 040 000



Stand-Tiefspül-WC
Ausladung 460 mm, spülrandlos,
HygPLUS, weiß
Art.-Nr. 30 210 60 040 020



WC-Sitz
Duroplast, abnehmbar, mit Absenkautomatik,
weiß
Art.-Nr. 34 112 80 040 000

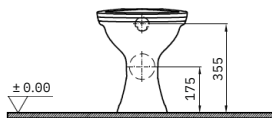
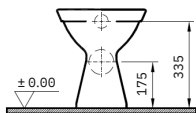
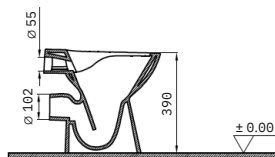
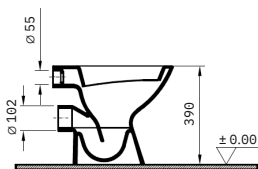
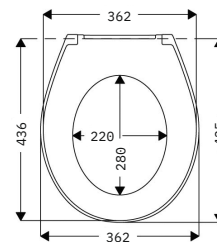
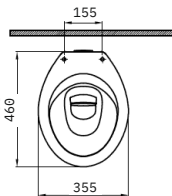
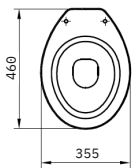



WC-Sitz

Thermoplast, ohne Absenkautomatik,
mit Edelstahlscharnier, weiß
Art.-Nr. 34 112 79 040 000

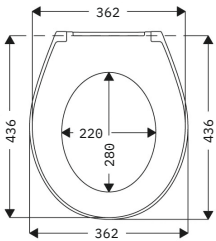

Urinal

Ausladung 355 mm, Zulauf von oben,
HygPLUS, weiß
Art.-Nr. 30 210 80 040 000

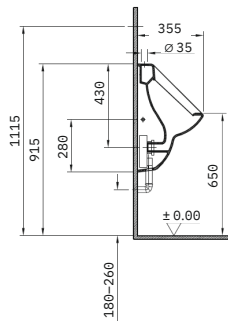
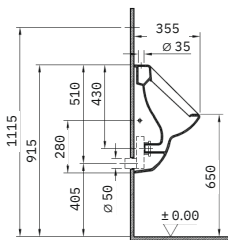
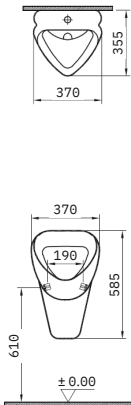

Urinal

Ausladung 355 mm, Zulauf von hinten,
HygPLUS, weiß
Art.-Nr. 30 210 81 040 020

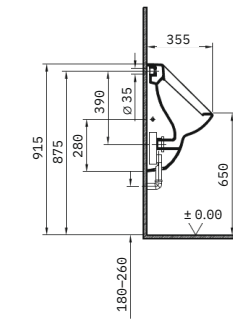
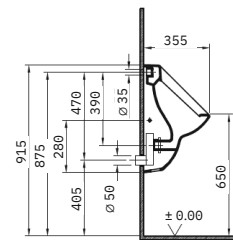
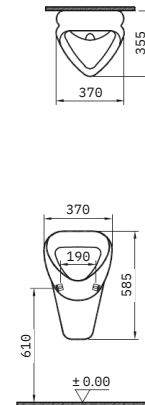

Accessoires

Kleine Helfer, die Ordnung ins Bad bringen



**Funktional ausgelegt und
konsequent auf den täglichen
Gebrauch abgestimmt**

- standardmäßig veredelte Oberfläche
- alle Glaselemente durchgängig satiniert

Accessoires: Sortiment



Halter mit Mundglas

Art.-Nr. 30 830 00 000 000

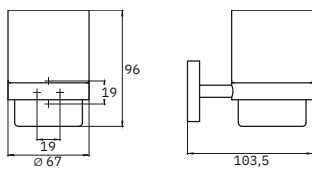

Halter mit Seifenschale

Art.-Nr. 30 830 10 000 000

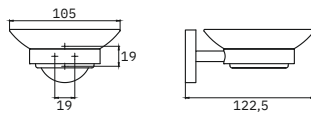

Halter mit Seifenspender

Art.-Nr. 30 830 18 000 000

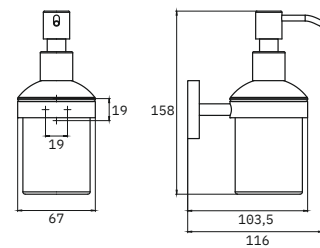

Doppelhandtuchhaken

Art.-Nr. 30 830 71 000 000

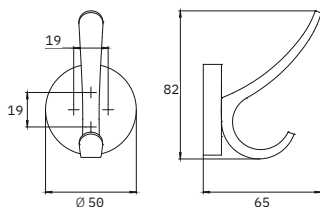

Handtuchhaken

Art.-Nr. 30 830 70 000 000

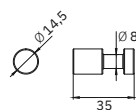

Handtuchring

Art.-Nr. 30 830 35 000 000

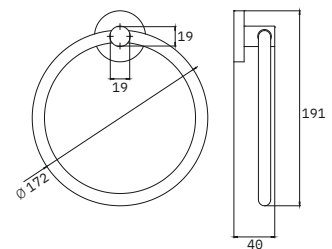

Accessoires: Sortiment



Handtuchhalter

410 mm

Art.-Nr. 30 830 30 000 410

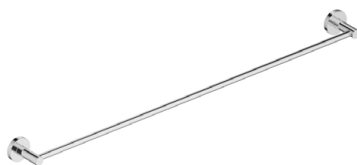
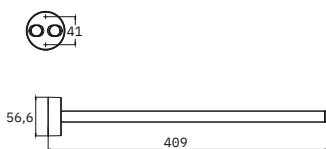

Badetuchhalter

Art.-Nr. 30 830 40 000 600

600 mm

Art.-Nr. 30 830 40 000 800

800 mm

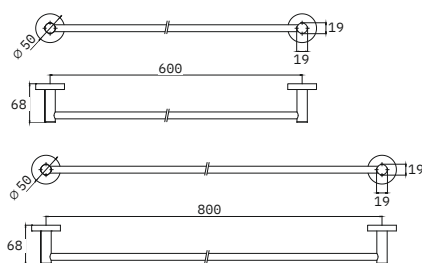

Wannengriff

300 mm

Art.-Nr. 30 830 50 000 300

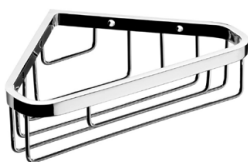
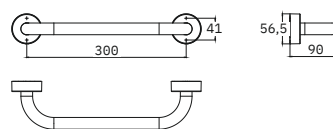

Eckwandkorb

Art.-Nr. 30 830 78 000 000

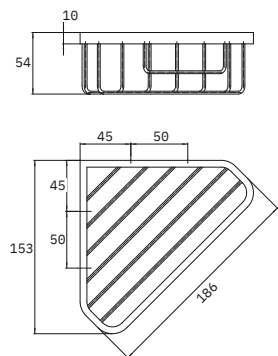

Wandkorb

Art.-Nr. 30 830 77 000 000

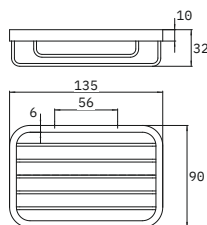

Bürstengarnitur

Art.-Nr. 30 830 61 000 000

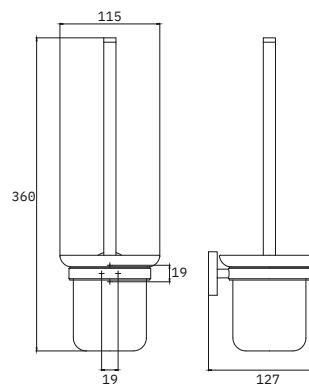



Papierhalter mit Deckel
Art.-Nr. 30 830 56 000 000

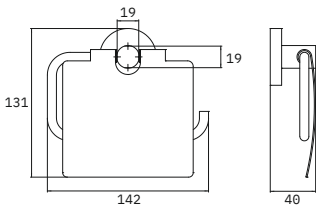

Papierhalter mit Deckel und Rolle
Art.-Nr. 30 830 56 000 100

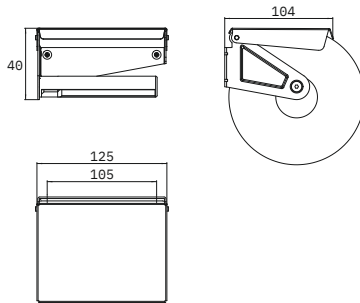

Papierhalter ohne Deckel
Art.-Nr. 30 830 57 000 000

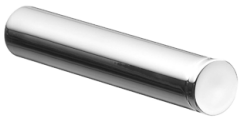
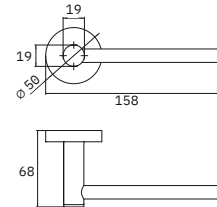

Reservepapierhalter
Art.-Nr. 30 830 59 000 000

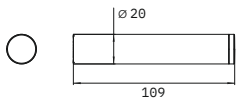

Badmöbel

Ob Handtücher oder Pflegeprodukte:
In den Badmöbeln der Serie Perfetto
findet wirklich alles Platz.

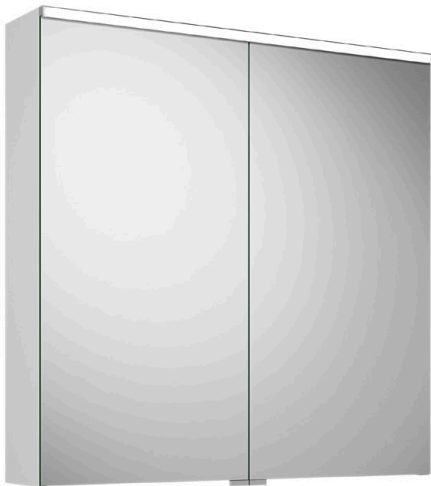

**Die weißen Perfetto Badmöbelsets
sind direkt ab Lager verfügbar.**

- Keramikwaschtisch inklusive CLOU Ab- und Überlaufsystem
- Waschtischunterschrank, 1 Schublade oben mit Siphonausschnitt, 1 Auszug unten
- Spiegelschrank mit 2 Spiegeltüren, beidseitig verspiegelt, LED Aufsatzleuchte, Schalter-/Steckdosenelement, Glaseinlegeboden



Badmöbel: Sets



Badmöbel-Anlage komplett

weiß glänzend

Art.-Nr. 30 910 00 040 065

650 mm

Art.-Nr. 30 910 00 040 085

830 mm

Art.-Nr. 30 910 00 040 100

1030 mm

Badmöbel-Anlage komplett

Doppelwaschtisch, 1.230 mm,
weiß glänzend

Art.-Nr. 30 910 00 040 120

Gäste-Badmöbel-Anlage komplett

Leuchtspiegel mit LED-Beleuchtung,
4,4 Watt, 4100 K, Korpus: Alu-Optik, für
Raumschaltung, IP44; Keramik-Handwasch-
becken reversibel; Waschtischunterschrank,
1 Tür mit Tip-on-Technik, reversibel, ohne
Überlauf; Spiegel 400 × 800 mm,
Unterschrank 430 × 500 × 270 mm

Art.-Nr. 30 910 03 040 040

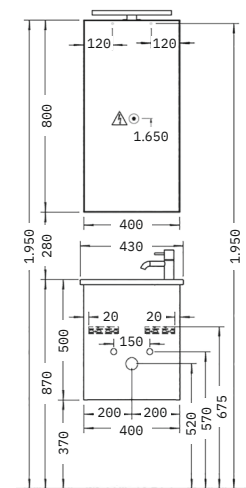
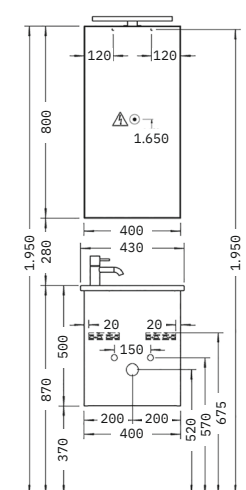
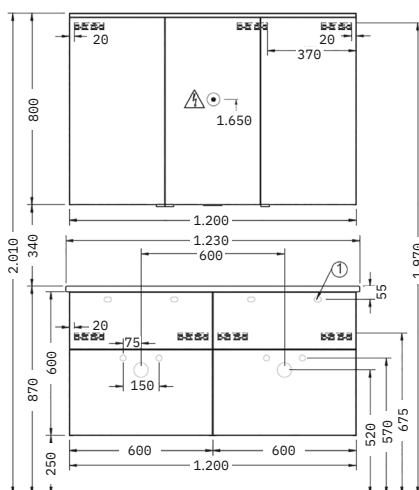
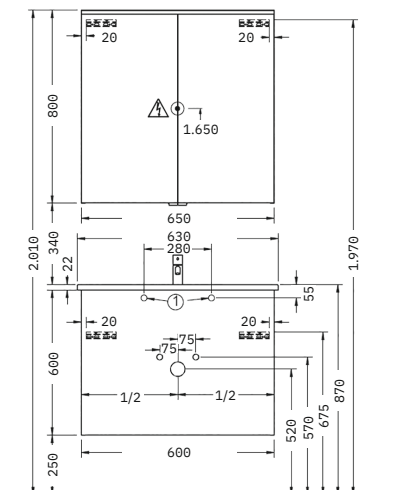

Badmöbel: Ergänzungsmöbel



Hochschrank

2 Türen, 4 Glaseinlegeböden, 1 fester Boden mittig, reversibel, 1.600 x 300 x 320 mm, weiß glänzend

Art.-Nr. 30 910 01 040 000

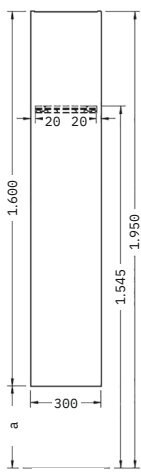

Mittelschrank

1 Tür, 1 Schublade, 1 Abdeckplatte, 2 Glaseinlegeböden, 980 x 302 x 325 mm, weiß glänzend

Art.-Nr. 30 910 02 040 000

Art.-Nr. 30 910 02 040 001

links
rechts

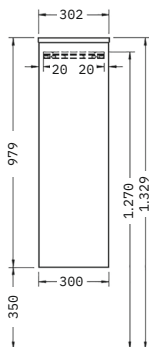

Die qualitativ hochwertige Einsteiger-
serie ist von Gäste- über Schmalbad-
Varianten bis zur großen Version mit
Doppelwaschtisch in vielen Breiten
verfügbar.

5 Jahre Gewährleistungsfrist sind
dabei unser Bekenntnis zur Qualität.

Perfetto Badmöbel sind auch in Eiche
Dekor Urban und Eiche Dekor Cash-
mere erhältlich.

Dekorfarben



Weiß,
Hochglanz



Eiche Dekor
Cashmere

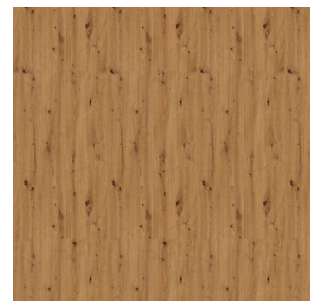

Eiche Dekor
Urban

Badheizkörper

Behaglichkeit und Wärme in Ihrem privaten Rückzugsort



Für Elektro- und Warmwasserbetrieb erhältlich.

- klar und gradlinig im Design
- jeweils in 4 Höhen erhältlich
- für Warmwasserbetrieb in 4 Breiten,
für Elektrobetrieb in 2 Breiten lieferbar



Badheizkörper

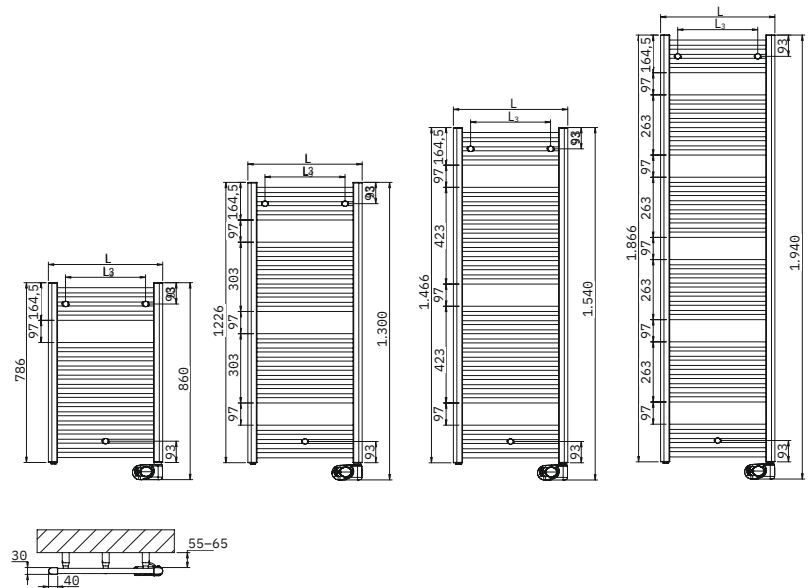

L Baulänge
L₃ Befestigungsabstand = L - 150

Elektro-Badheizkörper

Gefüllt mit Wärmeträgerflüssigkeit, unten rechts eingebauter Heizstab und Elektronik-einheit Musa Eco, Anschlusskabel 1,2 m lang, weiß, RAL 9016

Art.-Nummer	Bauhöhe [mm]	Baulänge [mm]	Bautiefe [mm]	Wärmeleistung [Watt]
70 185 03 041 075	786	500	30	400
70 185 03 041 125	1.226	500	30	600
70 185 03 041 145	1.466	500	30	750
70 185 03 041 185	1.866	500	30	1.000
70 185 03 041 076	786	600	30	500
70 185 03 041 126	1.226	600	30	750
70 185 03 041 146	1.466	600	30	1.000
70 185 03 041 186	1.866	600	30	1.200

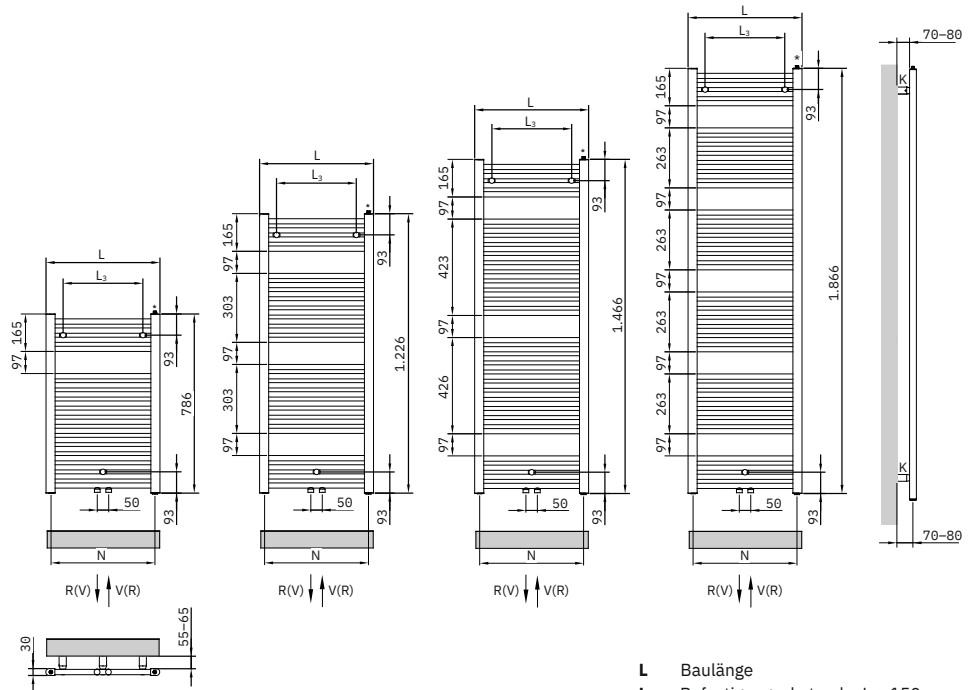

- L** Baulänge
- L₃** Befestigungsabstand = L - 150
- K** Konsole
- V** Vorlauf
- R** Rücklauf
- N** Nebenabstand = L - 44
- *** Entlüftung

Badheizkörper Optiline ECO

Badheizkörper für den Warmwasserbetrieb, Anschluss an Warmwasser- Zentralheizung mit Mittelanschluss 50 mm, Ausführung lackiert, max. Betriebsüberdruck 11,5 bar, weiß, RAL 9016

Art.-Nummer	Bau- höhe	Bau- länge	Bau- tiefe	Anzahl Rohre	Ober- fläche	Wasser Inhalt	Gewicht (Netto)	Exponent	Leistung EN 442	Leistung 55/45 20 °C
	[mm]	[mm]	[mm]		[m ²]	[dm ³]	[kg]		[Watt]	[Watt]
70 185 00 041 074	786	450	30	17	0,66	3,6	5,6	1,26	344	179
70 185 00 041 124	1.226	450	30	24	0,95	5,3	8,2	1,27	505	262
70 185 00 041 144	1.466	450	30	30	1,19	6,7	10,1	1,27	620	322
70 185 00 041 184	1.866	450	30	36	1,45	8,1	12,5	1,25	757	397
70 185 00 041 075	786	500	30	17	0,72	3,9	6,1	1,26	379	198
70 185 00 041 125	1.226	500	30	24	1,04	5,7	8,9	1,27	552	286
70 185 00 041 145	1.466	500	30	30	1,30	7,2	11,0	1,27	678	352
70 185 00 041 185	1.866	500	30	36	1,58	8,7	13,5	1,26	830	433
70 185 00 041 076	786	600	30	17	0,84	4,6	7,0	1,26	448	234
70 185 00 041 126	1.226	600	30	24	1,21	6,6	10,3	1,26	648	338
70 185 00 041 146	1.466	600	30	30	1,52	8,2	12,7	1,25	794	416
70 185 00 041 186	1.866	600	30	36	1,84	9,9	15,5	1,25	978	513
70 185 00 041 147	1.466	750	30	30	1,80	9,7	15,2	1,24	968	510
70 185 00 041 187	1.866	750	30	36	2,23	11,7	18,6	1,24	1.199	632

A
 52070 **Aachen** Am Gut Wolf 19–21
 92224 **Amberg** An den Franzosenäckern 1–3
 83123 **Amerang** Kammerer Feld 3
 59759 **Arnsberg** Grabenstr. 26
 99310 **Arnstadt** Ichtershäuser Str. 47–49
 63741 **Aschaffenburg** Benzstr. 1
 63741 **Aschaffenburg** Schönbornstr. 4
 85609 **Aschheim-Dornach** bei München Karl-Hammerschmidt-Str. 48
 85609 **Aschheim-Dornach** bei München Karl-Hammerschmidt-Str. 51
 86156 **Augsburg** Gubener Str. 4
 86161 **Augsburg** Stauffenbergstr. 5–9

B
 36251 **Bad Hersfeld** Am Ententeich 3
 97688 **Bad Kissingen** Spitzwiese 7
 64732 **Bad König** Berliner Str. 7
 97631 **Bad Königshofen** Aubstädter Str. 11
 55543 **Bad Kreuznach** Bosenheimer Str. 280
 99947 **Bad Langensalza** Straße der Einheit 24 a
 97616 **Bad Neustadt** Industriestr. 2
 83435 **Bad Reichenhall** Salzburger Str. 71
 96052 **Bamberg** Kronacher Str. 100
 95448 **Bayreuth** Weiherstr. 3
 51465 **Bergisch Gladbach** Paffratherstr. 132–134
 55411 **Bingen** Dromersheimer Chaussee 51
 53119 **Bonn** Brühler Str. 26
 53121 **Bonn** Justus-von-Liebig-Str. 31
 53229 **Bonn-Beuel** Alaunbachweg 27
 64572 **Büttelborn** Hessenring 25
 84489 **Burghausen** Gewerbepark Lindach D 3

C
 93413 **Cham** Gewerbepark Chamminster Nord 5
 09116 **Chemnitz** Winklhofer Str. 13 a
 96450 **Coburg** Bamberger Str. 20

D
 85221 **Dachau** Felix-Wankel-Str. 3
 64293 **Darmstadt** Pfnorstr. 11
 94469 **Deggendorf** Konrad-Adenauer-Str. 12
 63128 **Dietzenbach** Robert-Bosch-Str. 7
 84130 **Dingolfing** Stauseestr. 1
 84405 **Dorfen** Alte Ziegelei 2 a
 44143 **Dortmund** Zinkhüttenweg 1
 44149 **Dortmund-Oespel** Brennaborstr. 12
 01139 **Dresden-Kaditz** Spitzhausstr. 74
 01237 **Dresden** Georg-Mehrtens-Str. 4
 47053 **Duisburg-Hochfeld** Paul-Esch-Str. 55
 52349 **Düren** Nidegener Str. 152
 40231 **Düsseldorf** Königsberger Str. 100

E
 84307 **EGgenfelden** Schellenbruckstr. 17
 85072 **Eichstätt** Industriestr. 26
 99817 **Eisenach** Mühlhäuserstr. 27
 73479 **Ellwangen** Wilhelm-Maybach-Str. 2

63820 **Elsenfeld** Am Stachus 5
 82275 **Emmering** Untere Au 2
 85435 **Erding** Freisinger Str. 62
 50374 **Erfstadt** Behrensstr. 5 a
 99089 **Erfurt** Mittelhäuser Str. 80
 99198 **Erfurt** Fichtenweg 2
 91056 **Erlangen** Schallershofer Str. 86
 91056 **Erlangen** Frauenaucher Str. 75
 65760 **Eschborn** Elly-Beinhorn-Str. 4
 37269 **Eschwege** Thüringer Str. 26
 45145 **Essen** Am Funkturm 2
 45355 **Essen** Wolfsbankstr. 48

F
 91301 **Forchheim** Daimlerstr. 22
 65929 **Frankfurt a. M.** Silostr. 39 b
 60437 **Frankfurt-Nieder-Eschbach** Genfer Str. 4 b
 85356 **Freising** Clemensänger-Ring 24

G
 82467 **Garmisch-Partenkirchen** Amselstr. 4
 45894 **Gelsenkirchen-Buer** Feldhauser Str. 91
 07552 **Gera** Carl-Zeiss-Str. 2
 35398 **Gießen** Gottlieb-Daimler-Str. 6
 35398 **Gießen** Gottlieb-Daimler-Str. 8
 99867 **Gotha** Friemarstr. 65
 82166 **Gräfelfing** bei München Seeholzenstr. 5

H
 58095 **Hagen** Körnerstr. 84 a
 06116 **Halle/Saale** Reideburger Str. 55–57
 06126 **Halle/Saale** Weststr. 31
 63452 **Hanau** Moselstr. 47
 34346 **Hannoversch Münden** Heinrich Heine Str. 24–26
 04746 **Hartha** Töpelstr. 20
 83734 **Hausham** Industriestr. 22 a
 64646 **Heppenheim** Von-Humboldt-Str. 11
 44652 **Herne** Herner Str. 58–60
 91217 **Hersbruck** Eisenhüttlein 4–8
 85276 **Hettenshausen-Reisgang** Münchener Str. 29
 91315 **Höchstädt** Am Aischpark 4 a
 95030 **Hof** An der Hohensaas 5

I
 55743 **Idar-Oberstein** Kaufacker 8
 65510 **Idstein** Black-und-Decker-Str. 42
 89257 **Illertissen** Memminger Str. 18
 98693 **Ilmenau** Weimarer Str. 67
 85053 **Ingolstadt** Eriagstr. 11
 58644 **Iserlohn** Untergrüner Str. 37

J
 07743 **Jena** Unstrutweg 1

K
 47475 **Kamp-Lintfort** Oststr. 77
 97753 **Karlstadt** Julius-Echter-Str. 57
 34123 **Kassel** Gobietstr. 5
 34121 **Kassel** Kohlenstr. 65
 87600 **Kaufbeuren** Moosgangstr. 19
 65779 **Kelkheim** Siemensstr. 6
 65451 **Kelsterbach** Im Taubergrund 31–33
 87437 **Kempten** Bleicherstr. 36
 97318 **Kitzingen** Rudolf-Diesel-Str. 17

83059 **Kolbemoor** Carl-Jordan-Str. 10
 50825 **Köln-Ehrenfeld** Widdersdorfer Str. 205
 51149 **Köln-Porz** Hansestr. 99
 86381 **Krumbach** Bahnhofstr. 92 a
 86381 **Krumbach** Ulmer Str. 7 a

L
 84030 **Landshut-Ergolding** Industriestr. 18 a
 97922 **Lauda-Königshofen** Deubacher Str. 10
 04179 **Leipzig** Saarländer Str. 1–3
 04316 **Leipzig** Paunsdorfer Str. 5
 04435 **Leipzig-Radefeld** Milanstr. 3
 06237 **Leuna** Kötzschener Weg 2–4
 51373 **Leverkusen** Robert-Blum-Str. 21

M
 55128 **Mainz** Haifa-Allee 2
 55130 **Mainz-Weisenau** Jakob-Anstatt-Str. 8
 68165 **Mannheim-Fahlach** Fahlachstr. 10–12
 68229 **Mannheim** Lembacher Str. 16–18
 35043 **Marburg** Im Rudert 27
 98617 **Meiningen** Werrastr. 1 e
 87700 **Memmingen** Rudolf-Diesel-Str. 16 a
 40822 **Mettmann** Seibelstr. 26
 99974 **Mühlhausen** Friedrich-Naumann-Str. 75

Mülheim a. d. Ruhr Schultenhofstr. 42
 56218 **Mülheim-Kärlich** Industriestr. 18–20
 80939 **München/Euro-Industriepark** Maria-Probst-Str. 21–23
 81241 **München-Pasing** Landsberger Str. 428
 81541 **München-Giesing** Balanstr. 73

N
 86633 **Neuburg a. d. Donau** Nördliche Grünauer Str. 35
 92318 **Neumarkt i. d. Oberpfalz** Regensburger Str. 127
 91413 **Neustadt an der Aisch** Karl-Eibl-Str. 2
 91413 **Neustadt an der Aisch** Nürnberger Str. 43 a
 41464 **Neuss** Moselstr. 18
 56564 **Neuwied** Andernacher Str. 70
 86720 **Nördlingen** Würzburger Str. 7
 90451 **Nürnberg** Donaust. 125
 90482 **Nürnberg** Ostendstr. 132

O
 63075 **Offenbach** Mühlheimer Str. 101

P
 94036 **Passau** Emil-Richter-Str. 1
 82377 **Penzberg** Grube 47
 36100 **Petersberg b. Fulda** Breitunger Str. 1
 08523 **Plauen** Morgenbergstr. 23
 07381 **Pößneck** Malmsgelänge 13
 50259 **Pulheim** Siemensstr. 1–5

R
 45657 **Recklinghausen** Hubertusstraße 62
 45665 **Recklinghausen** Sieben Quellen 41

93059 **Regensburg** Donaustauffer Str. 172 a
 93083 **Regensburg-Obertraubling** Ernst-Frenzel-Str. 4
 42853 **Remscheid** Elberfelder Str. 102
 07407 **Rudolstadt-Schwarza** Humboldtstr. 30

S
 66113 **Saarbrücken** Lebacher Straße 4
 66119 **Saarbrücken** Hartmanns Au 7
 53937 **Schleiden-Gemünd** Kölner Str. 77 c
 98574 **Schmalkalden** An der Asbacher Str. 16
 91126 **Schwabach** Hansastr. 5
 92421 **Schwandorf** Industriestr. 11
 92421 **Schwandorf** Max-Planck-Str. 1
 97424 **Schweinfurt** Carl-Zeiss-Str. 8
 99706 **Sondershausen** Hospitalstr. 174
 96515 **Sonneberg** Käthe-Kollwitz-Str. 15
 94315 **Straubing** Schlesische Str. 124
 70567 **Stuttgart** Eichwiesenring 1/1
 98529 **Suhl-Wichthausen** Obere Aue 3

T
 83278 **Traunstein** Wasserburger Str. 63
 54292 **Trier** Metternichstr. 40

W
 92637 **Weiden** Dr.-Kilian-Str. 1 a
 82362 **Weilheim** Holzhofring 31
 99427 **Weimar** Budapeststr. 20 a
 35578 **Wetzlar** Garbenheimer Str. 20/6
 65203 **Wiesbaden** Hagenauer Str. 17–19
 65203 **Wiesbaden** Hagenauer Str. 40 a
 65205 **Wiesbaden-Nordenstadt** Ostring 6 a
 54516 **Wittlich** Friedrichstr. 43
 42285 **Wuppertal** Am Brögel 13
 97076 **Würzburg-Aumühle** Innere Aumühlstr. 20
 97084 **Würzburg-Heidingsfeld** Leitenäckerweg 6

Z
 90513 **Zirndorf** Oberasbacher Str. 8–10
 08141 **Zwickau-Reinsdorf** August-Horch-Str. 22
 08058 **Zwickau** Alfred-Schön-Allee 1

Öffnungszeiten und Telefonnummern finden Sie im Internet: www.r-f.de/unternehmen/standorte



Richter+Frenzel GmbH + Co. KG
 Leitenäckerweg 6
 97084 Würzburg-Heidingsfeld
 info@optiline.de