

ZAHLEN UND FAKTEN

Die folgenden Seiten geben einen Überblick zu Montageansichten, Abmessungen und Kombinationsmöglichkeiten der Badmöbelanlagen, Schränke bzw. Rollschränke und Spiegelschränke der Serie Europa.

Montageansicht

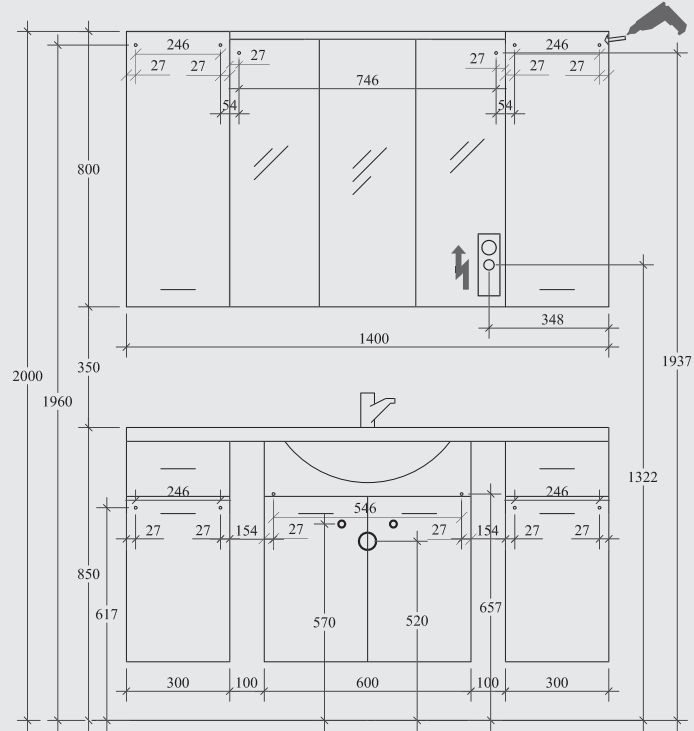

Montageansicht Gästelösung I

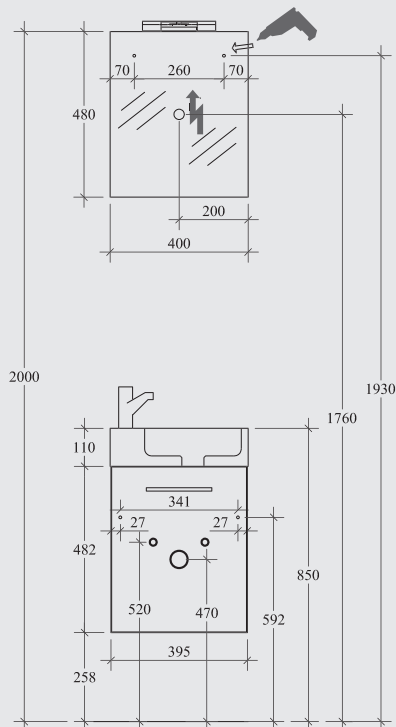

Montageansicht Gästelösung II

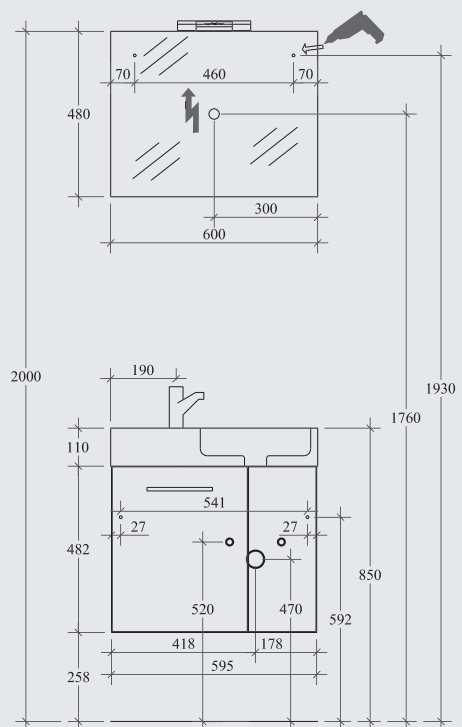

BADMÖBELANLAGEN

Bestellen leicht gemacht

Die Europa Badmöbel sind in verschiedenen Farben erhältlich. Bitte ersetzen Sie für Ihre Wunschfarbe bei der Artikelnummer die Buchstaben XXX durch folgende Ziffern.

Preisgruppe 1: Korpus und Front im Farbverbund

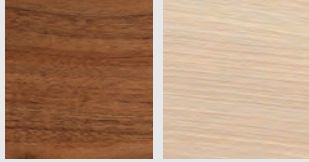

000
Nussbaum

010
Birke natur

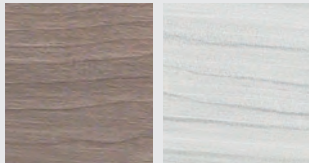

020
Birke dunkel

050
Hacienda weiß

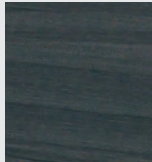

060
Hacienda schwarz

Preisgruppe 2: Korpus und Front frei kombinierbar

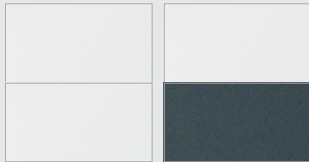

040
Front Weiß Glanz
Korpus Weiß Glanz

030
Front Weiß Glanz
Korpus Anthrazit Glanz



070
Front Anthrazit Glanz
Korpus Anthrazit Glanz

080
Front Anthrazit Glanz
Korpus Weiß Glanz

Beispiel
Möbel-Anlage mit Flächenspiegel,
Korpus und Front Weiß Glanz, 800 mm:
Art. Nr. 30 900 03 **040** 080

- 1 Dieses Möbel / diese Leuchte ist geeignet für Leuchtmittel der Energieklasse: A++ – E. Das Möbel / die Leuchte wird verkauft mit einem Leuchtmittel / Leuchtmitteln der Energieklasse: D.
- 2 Dieses Möbel / diese Leuchte ist geeignet für Leuchtmittel der Energieklasse: A++ – B. Das Möbel / die Leuchte wird verkauft mit einem Leuchtmittel / Leuchtmitteln der Energieklasse: A.
- 3 Dieses Möbel / diese Leuchte ist geeignet für Leuchtmittel der Energieklasse: A++ – E. Das Möbel / die Leuchte wird verkauft mit einem Leuchtmittel / Leuchtmitteln der Energieklasse: C.

Typ 80-1

Waschtisch, Unterschrank, Spiegel
mit Flächenspiegel inkl. Beleuchtung,
1 Flächenspiegel, 1 Leuchte, Breite 800 mm
Art.-Nr. 30 900 03 xxx 080 **1**

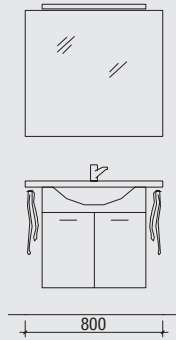

Typ 80-2

Waschtisch, Unterschrank, Spiegelschrank
mit Flächenspiegelschrank inkl. Beleuchtung,
3 Spiegeltüren, 6 Glaseinlegeböden, Schalter/
Steckdosen-Modul, 1 Leuchte, Breite 800 mm
Art.-Nr. 30 900 02 xxx 080 **2**

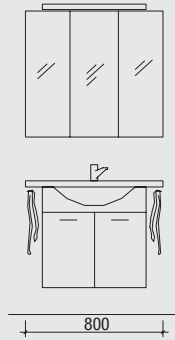

Typ 80-3

Waschtisch, Unterschrank, Spiegelschrank
mit 3D-Spiegelschrank inkl. Beleuchtung,
3 Spiegeltüren, 6 Glaseinlegeböden, Schalter/
Steckdosen-Modul, 2 Halogenstrahler,
Breite 800 mm
Art.-Nr. 30 900 00 xxx 080 **1**

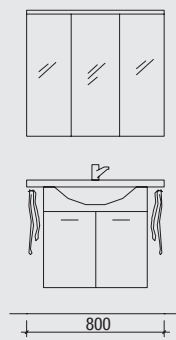

Typ 80-4

Waschtisch, Unterschrank, Spiegelschrank
mit Rundtüren-Spiegelschrank inkl. Beleuchtung,
2 Spiegeltüren, 2 Glaseinlegeböden,
Schalter/Steckdosen-Modul, 1 Leuchte,
Breite 800 mm
Art.-Nr. 30 900 01 xxx 080 **3**

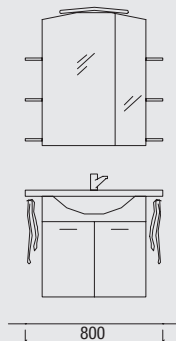

Typ 110-5-L

Waschtisch, Unterschrank, Spiegel, Hängeschrank
Ausführung links mit Flächenspiegel inkl.
Beleuchtung, 1 Flächenspiegel, 1 Leuchte,
Breite 1100 mm
Art.-Nr. 30 900 03 xxx 111 **1**

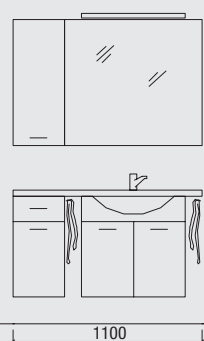

Typ 110-6-L

Waschtisch, Unterschrank, Spiegelschrank, Hängeschrank
Ausführung links mit Flächenspiegelschrank
inkl. Beleuchtung, 3 Spiegeltüren, 6 Glaseinlegeböden,
Schalter/Steckdosen-Modul,
1 Leuchte, Breite 1100 mm
Art.-Nr. 30 900 02 xxx 111 **2**

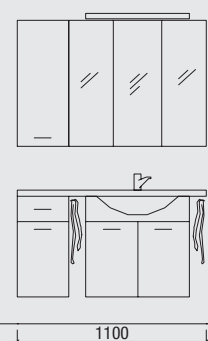

Typ 110-7-L

Waschtisch, Unterschrank, Spiegelschrank, Hängeschrank
Ausführung links mit 3D-Spiegelschrank inkl.
Beleuchtung, 3 Spiegeltüren, 6 Glaseinlegeböden,
Schalter/Steckdosen-Modul,
2 Halogenstrahler, Breite 1100 mm
Art.-Nr. 30 900 00 xxx 111 **1**



Typ 110-8-L

Waschtisch, Unterschrank, Spiegelschrank, Hängeschrank
Ausführung links mit Rundtüren-Spiegelschrank
inkl. Beleuchtung, 2 Spiegeltüren,
2 Glaseinlegeböden, Schalter/Steckdosen-
Modul, 1 Leuchte, Breite 1100 mm
Art.-Nr. 30 900 01 xxx 111 **3**

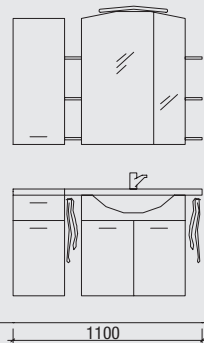

Typ 110-5-R

Waschtisch, Unterschrank, Spiegel, Hängeschrank
Ausführung rechts mit Flächenspiegel inkl.
Beleuchtung, 1 Flächenspiegel, 1 Leuchte,
Breite 1100 mm
Art.-Nr. 30 900 03 xxx 112 **1**

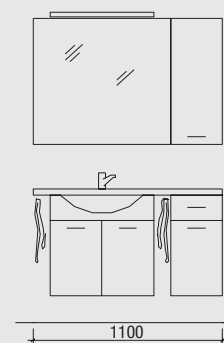

Typ 110-6-R**Waschtisch, Unterschrank, Spiegelschrank, Hängeschrank**

Ausführung rechts mit Flächenspiegelschrank inkl. Beleuchtung, 3 Spiegeltüren, 6 Glaseinlegeböden, Schalter/Steckdosen-Modul, 1 Leuchte, Breite 1100 mm

Art.-Nr. 30 900 02 xxx 112 **2**

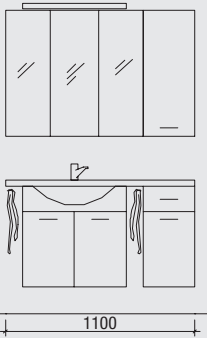
**Typ 110-7-R****Waschtisch, Unterschrank, Spiegelschrank, Hängeschrank**

Ausführung rechts mit 3D-Spiegelschrank inkl. Beleuchtung, 3 Spiegeltüren, 6 Glaseinlegeböden, Schalter/Steckdosen-Modul, 2 Halogenstrahler, Breite 1100 mm

Art.-Nr. 30 900 00 xxx 112 **1**

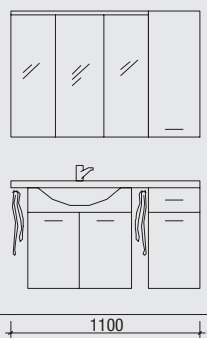
**Typ 110-8-R****Waschtisch, Unterschrank, Spiegelschrank, Hängeschrank**

Ausführung rechts mit Rundtüren-Spiegelschrank inkl. Beleuchtung, 2 Spiegeltüren, 2 Glaseinlegeböden, Schalter/Steckdosen-Modul, 1 Leuchte, Breite 1100 mm

Art.-Nr. 30 900 01 xxx 112 **3**

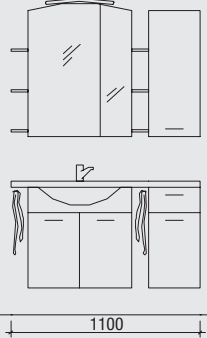
**Typ 140-1****Waschtisch, Unterschrank, Spiegel, 2 Hochschränke**

mit Flächenspiegel inkl. Beleuchtung, 1 Flächenspiegel, 1 Leuchte, Breite 1400 mm

Art.-Nr. 30 900 03 xxx 143 **1**

**Typ 140-2****Waschtisch, Unterschrank, Spiegelschrank, 2 Hochschränke**

mit Flächenspiegelschrank inkl. Beleuchtung, 3 Spiegeltüren, 6 Glaseinlegeböden, Schalter/Steckdosen-Modul, 1 Leuchte, Breite 1400 mm

Art.-Nr. 30 900 02 xxx 143 **2**

**Typ 140-3****Waschtisch, Unterschrank, Spiegelschrank, 2 Hochschränke**

mit 3D-Spiegelschrank inkl. Beleuchtung, 3 Spiegeltüren, 6 Glaseinlegeböden, Schalter/Steckdosen-Modul, 2 Halogenstrahler, Breite 1400 mm

Art.-Nr. 30 900 00 xxx 143 **1**

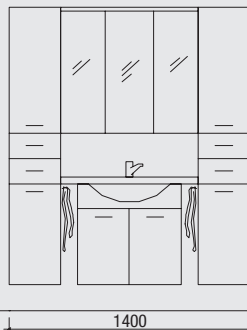
**Typ 140-4****Waschtisch, Unterschrank, Spiegelschrank, 2 Hochschränke**

mit Rundtüren-Spiegelschrank inkl. Beleuchtung, 2 Spiegeltüren, 2 Glaseinlegeböden, Schalter/Steckdosen-Modul, 1 Leuchte, Breite 1400 mm

Art.-Nr. 30 900 01 xxx 143 **3**

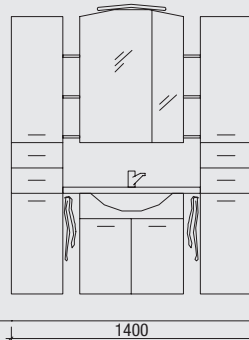
**Typ 140-6****Waschtisch, Unterschrank, Spiegel, 2 Hängeschränke**

mit Flächenspiegel inkl. Beleuchtung, 1 Flächenspiegel, 1 Leuchte, Breite 1400 mm

Art.-Nr. 30 900 03 xxx 140 **1**

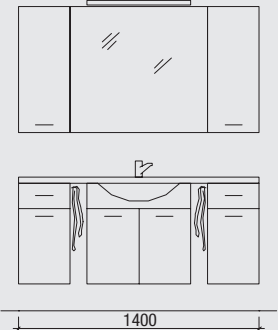
**Typ 140-7****Waschtisch, Unterschrank, Spiegelschrank, 2 Hängeschränke**

mit Flächenspiegelschrank inkl. Beleuchtung, 3 Spiegeltüren, 6 Glaseinlegeböden, Schalter/Steckdosen-Modul, 1 Leuchte, Breite 1400 mm

Art.-Nr. 30 900 02 xxx 140 **2**

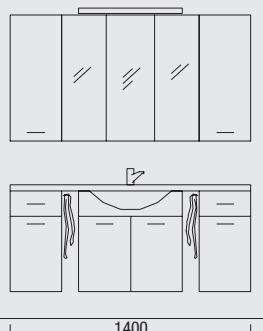
**Typ 140-8****Waschtisch, Unterschrank, Spiegelschrank, 2 Hängeschränke**

mit 3D Spiegelschrank inkl. Beleuchtung, 3 Spiegeltüren, 6 Glaseinlegeböden, Schalter/Steckdosen-Modul, 2 Halogenstrahler, Breite 1400 mm

Art.-Nr. 30 900 00 xxx 140 **1**

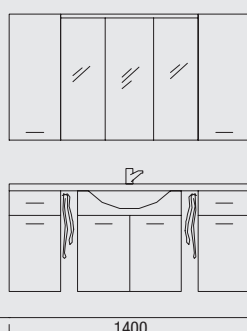
**Typ 140-9****Waschtisch, Unterschrank, Spiegelschrank, 2 Hängeschränke**

mit Rundtüren-Spiegelschrank inkl. Beleuchtung, 2 Spiegeltüren, 2 Glaseinlegeböden, Schalter/Steckdosen-Modul, 1 Leuchte, Breite 1400 mm

Art.-Nr. 30 900 01 xxx 140 **3**

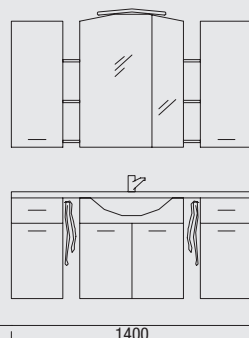
**Typ 140-11-L****Waschtisch, Unterschrank, Spiegel, Hängeschrank, Hochschrank**

Ausführung links mit Flächenspiegel inkl. Beleuchtung, 1 Leuchte, Breite 1400 mm

Art.-Nr. 30 900 03 xxx 141 **1**

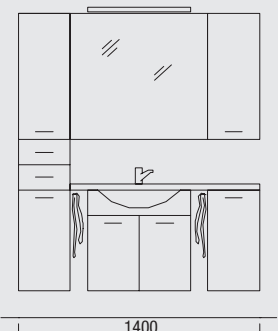

BADMÖBELANLAGEN

Bestellen leicht gemacht

Die Europa Badmöbel sind in verschiedenen Farben erhältlich. Bitte ersetzen Sie für Ihre Wunschfarbe bei der Artikelnummer die Buchstaben XXX durch folgende Ziffern.

Preisgruppe 1: Korpus und Front im Farbverbund

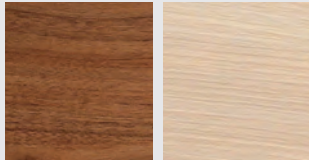

000
Nussbaum

010
Birke natur

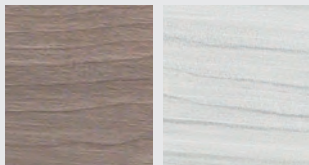

020
Birke dunkel

050
Hacienda weiß

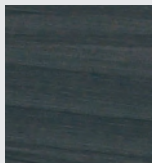

060
Hacienda schwarz

Preisgruppe 2: Korpus und Front frei kombinierbar

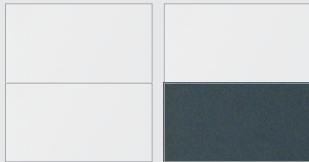

040
Front Weiß Glanz
Korpus Weiß Glanz

030
Front Weiß Glanz
Korpus Anthrazit Glanz



070
Front Anthrazit Glanz
Korpus Anthrazit Glanz

080
Front Anthrazit Glanz
Korpus Weiß Glanz

Beispiel

Möbel-Anlage mit Flächenspiegel,
Korpus und Front Weiß Glanz, 800 mm:
Art. Nr. 30 900 03 **040 080**

- 1** Dieses Möbel / diese Leuchte ist geeignet für Leuchtmittel der Energieklasse: A++ – E. Das Möbel / die Leuchte wird verkauft mit einem Leuchtmittel / Leuchtmitteln der Energieklasse: D.
- 2** Dieses Möbel / diese Leuchte ist geeignet für Leuchtmittel der Energieklasse: A++ – B. Das Möbel / die Leuchte wird verkauft mit einem Leuchtmittel / Leuchtmitteln der Energieklasse: A.
- 3** Dieses Möbel / diese Leuchte ist geeignet für Leuchtmittel der Energieklasse: A++ – E. Das Möbel / die Leuchte wird verkauft mit einem Leuchtmittel / Leuchtmitteln der Energieklasse: C.

Typ 140-12-L

Waschtisch, Unterschrank, Spiegelschrank, Hängeschrank, Hochschrank
Ausführung links mit Flächenspiegelschrank inkl. Beleuchtung, 3 Spiegeltüren, 6 Glaseinlegeböden, Schalter/Steckdosen-Modul, 1 Leuchte, Breite 1400 mm

Art.-Nr. 30 900 02 xxx 141 **2**

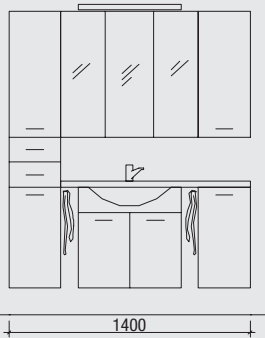

Typ 140-13-L

Waschtisch, Unterschrank, Spiegelschrank, Hängeschrank, Hochschrank
Ausführung links mit 3D-Spiegelschrank inkl. Beleuchtung, 3 Spiegeltüren, 6 Glaseinlegeböden, Schalter/Steckdosen-Modul, 2 Halogenstrahler, Breite 1400 mm

Art.-Nr. 30 900 00 xxx 141 **1**

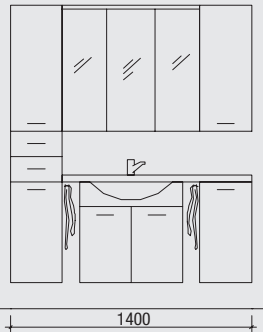

Typ 140-14-L

Waschtisch, Unterschrank, Spiegelschrank, Hängeschrank, Hochschrank
Ausführung links mit Rundtüren-Spiegelschrank inkl. Beleuchtung, 2 Spiegeltüren, 2 Glaseinlegeböden, Schalter/Steckdosen-Modul, 1 Leuchte, Breite 1400 mm

Art.-Nr. 30 900 01 xxx 141 **3**

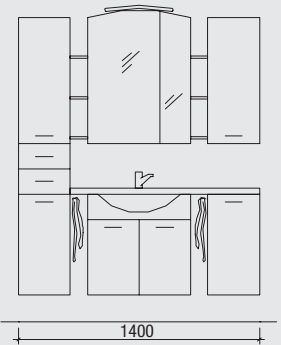

Typ 140-11-R

Waschtisch, Unterschrank, Spiegel, Hängeschrank, Hochschrank
Ausführung rechts mit Flächenspiegel inkl. Beleuchtung, 1 Leuchte, Breite 1400 mm

Art.-Nr. 30 900 03 xxx 142 **1**



Typ 140-12-R

Waschtisch, Unterschrank, Spiegelschrank, Hängeschrank, Hochschrank
Ausführung rechts mit Flächenspiegelschrank inkl. Beleuchtung, 3 Spiegeltüren, 6 Glaseinlegeböden, Schalter/Steckdosen-Modul, 1 Leuchte, Breite 1400 mm

Art.-Nr. 30 900 02 xxx 142 **2**



Typ 140-13-R

Waschtisch, Unterschrank, Spiegelschrank, Hängeschrank, Hochschrank
Ausführung rechts mit 3D-Spiegelschrank inkl. Beleuchtung, 3 Spiegeltüren, 6 Glaseinlegeböden, Schalter/Steckdosen-Modul, 2 Halogenstrahler, Breite 1400 mm

Art.-Nr. 30 900 00 xxx 142 **1**



Typ 140-14-R

Waschtisch, Unterschrank, Spiegelschrank, Hängeschrank, Hochschrank
Ausführung rechts mit Rundtüren-Spiegelschrank inkl. Beleuchtung, 2 Spiegeltüren, 2 Glaseinlegeböden, Schalter/Steckdosen-Modul, 1 Leuchte, Breite 1400 mm

Art.-Nr. 30 900 01 xxx 142 **3**

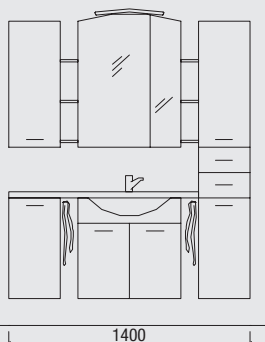

SCHRÄNKE/ROLLSCHRÄNKE

Hochschrank

Hochschrank mit 2 Türen, 2 Schubkästen
1760x300x305 mm (HxBxT)

Anschlag links

Art.-Nr. 30 900 04 xxx 030

Anschlag rechts

Art.-Nr. 30 900 04 xxx 031



Hochschrank

Hochschrank mit 4 Türen, 1 Nische, 1 Schubkasten
1760x600x305 mm (HxBxT)

Art.-Nr. 30 900 04 xxx 060

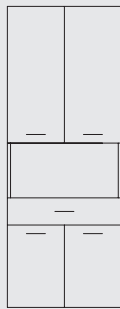

Midischrank

Midischrank mit 1 Tür, 2 hohen Schubkästen, 1 Abdeckplatte
1280x300x305 mm (HxBxT)

Anschlag links

Art.-Nr. 30 900 05 xxx 030

Anschlag rechts

Art.-Nr. 30 900 05 xxx 031



Midischrank

Midischrank mit 2 Türen, 2 hohen Schubkästen, 1 Abdeckplatte
1280x600x305 mm (HxBxT)

Art.-Nr. 30 900 05 xxx 060



Highboard

Highboard mit 2 Schubkästen, 1 Tür, 1 Abdeckplatte
800x300x305 mm (HxBxT)

Anschlag links

Art.-Nr. 30 900 06 xxx 030

Anschlag rechts

Art.-Nr. 30 900 06 xxx 031



Waschtischunterschrank

Waschtischunterschrank mit Siphonausschnitt, 2 Drehtüren
502x504x383 mm (HxBxT)

Art.-Nr. 30 900 09 xxx 050

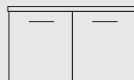

Waschtischunterschrank

Waschtischunterschrank mit Siphonausschnitt, 2 Drehtüren
502x604x383 mm (HxBxT)

Art.-Nr. 30 900 09 xxx 060

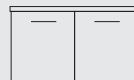

Rolly

Rolly mit Siphonausschnitt, 4 Doppelrollen, 2 Drehtüren
586x504x383 mm (HxBxT)

Art.-Nr. 30 900 08 xxx 050



Rolly

Rolly mit Siphonausschnitt, 4 Doppelrollen, 2 Drehtüren
586x604x383 mm (HxBxT)

Art.-Nr. 30 900 08 xxx 060



Rolly

Rolly ohne Siphonausschnitt, 4 Doppelrollen, 2 Drehtüren
586x504x383 mm (HxBxT)

Art.-Nr. 30 900 08 xxx 550



Rolly

Rolly ohne Siphonausschnitt, 4 Doppelrollen, 2 Drehtüren
586x604x383 mm (HxBxT)

Art.-Nr. 30 900 08 xxx 560

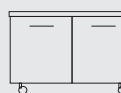

SPIEGELSCHRÄNKE/ZUBEHÖR

Bestellen leicht gemacht

Die Europa Badmöbel sind in verschiedenen Farben erhältlich. Bitte ersetzen Sie für Ihre Wunschfarbe bei der Artikelnummer die Buchstaben XXX durch folgende Ziffern.

Preisgruppe 1:

Korpus und Front im Farbverbund

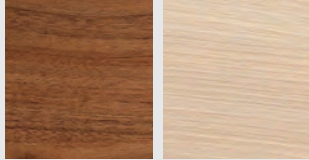

000
Nussbaum

010
Birke natur

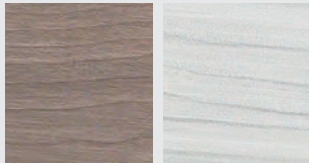

020
Birke dunkel

050
Hacienda weiß

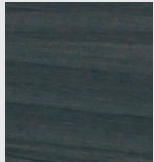

060
Hacienda schwarz

Preisgruppe 2:

Korpus und Front frei kombinierbar

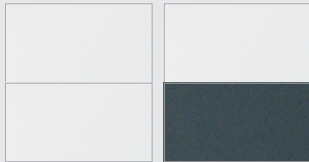

040
Front Weiß Glanz
Korpus Weiß Glanz

030
Front Weiß Glanz
Korpus Anthrazit Glanz



070
Front Anthrazit Glanz
Korpus Anthrazit Glanz

080
Front Anthrazit Glanz
Korpus Weiß Glanz

Beispiel

Möbel-Anlage mit Flächenspiegel,
Korpus und Front Weiß Glanz, 800 mm:
Art. Nr. 30 900 03 **040** 080

- 1** Dieses Möbel / diese Leuchte ist geeignet für Leuchtmittel der Energieklasse: A++ – E. Das Möbel / die Leuchte wird verkauft mit einem Leuchtmittel / Leuchtmitteln der Energieklasse: D.
- 2** Dieses Möbel / diese Leuchte ist geeignet für Leuchtmittel der Energieklasse: A++ – B. Das Möbel / die Leuchte wird verkauft mit einem Leuchtmittel / Leuchtmitteln der Energieklasse: A.
- 3** Dieses Möbel / diese Leuchte ist geeignet für Leuchtmittel der Energieklasse: A++ – E. Das Möbel / die Leuchte wird verkauft mit einem Leuchtmittel / Leuchtmitteln der Energieklasse: C.

Flächenspiegel

Flächenspiegel inkl. Beleuchtung

1 Leuchte, 1 Flächenspiegel
800x800x40 mm (HxBxT)

Art.-Nr. 30 900 13 xxx 080 **1**

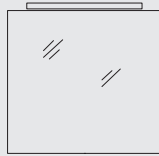

Flächenspiegelschrank

Flächenspiegelschrank inkl. Beleuchtung

3 Spiegeltüren, 6 Glaseinlegeböden, Schalter/
Steckdosen-Modul, 1 Leuchte
800x800x170 mm (HxBxT)

Art.-Nr. 30 900 12 xxx 080 **2**

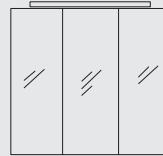

3D-Spiegelschrank

3D-Spiegelschrank inkl. Beleuchtung

3 Spiegeltüren, 6 Glaseinlegeböden, Schalter/
Steckdosen-Modul, 2 Halogenstrahler
800x802x270 mm (HxBxT)

Art.-Nr. 30 900 10 xxx 080 **1**



Rundtüren-Spiegelschrank

Rundtüren-Spiegelschrank inkl. Beleuchtung

2 Spiegeltüren, 2 Glaseinlegeböden,
Schalter/Steckdosen-Modul, 1 Leuchte
800x802x270 mm (HxBxT)

Art.-Nr. 30 900 11 xxx 080 **3**

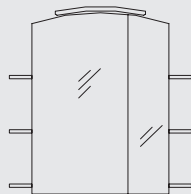

Handtuchhalter

Handtuchhalter, 1-armig, ausziehbar

Korpusmontage, links oder rechts,
Tiefe 320 mm, Chrom glanz

Art.-Nr. 30 900 20 000 032

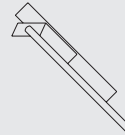

BADMÖBELANLAGEN FÜR GÄSTE-WC

Set 1

Gäste-WC Badmöbel-Set 1, ohne Armatur

1 Waschtisch aus Mineralmarmor,
1 Waschtischunterschrank, 1 Tür,
1 Flächenspiegel inkl. Beleuchtung
1072x400x222 mm (HxBxT)

Art.-Nr. 30 900 90 xxx 001 



Set 2

Gäste-WC Badmöbel-Set 2, ohne Armatur

1 Waschtisch aus Mineralmarmor,
1 Waschtischunterschrank, 1 Tür,
1 Flächenspiegel inkl. Beleuchtung
1072x600x260 mm (HxBxT)

Art.-Nr. 30 900 90 xxx 002 

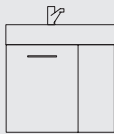
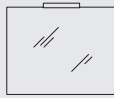

Set 3

Gäste-WC Badmöbel-Set 3, ohne Armatur

1 Waschtisch aus Mineralmarmor,
1 Waschtischunterschrank, 1 Tür
592x400x244 mm (HxBxT)

Art.-Nr. 30 900 90 xxx 003



Set 4

Gäste-WC Badmöbel-Set 4, ohne Armatur

1 Waschtisch aus Mineralmarmor,
1 Waschtischunterschrank, 1 Tür
592x600x260 mm (HxBxT)

Art.-Nr. 30 900 90 xxx 004

