

Aufsatz VC 10

100 x 100 mm, stufenlos höhen- und seiten verstellbar, Belastungsklasse K 3 (300 kg), Aufsatzverlängerung ABS, Rahmen und Rost Edelstahl
Art. Nr. 35 769 10 400 352

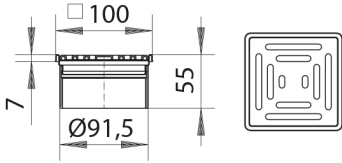

Aufsatz VN 10

100 x 100 mm, stufenlos höhen- und seiten verstellbar, Belastungsklasse K 3 (300 kg), Aufsatzverlängerung ABS, Rahmen und Rost Edelstahl
Art. Nr. 35 769 10 400 376

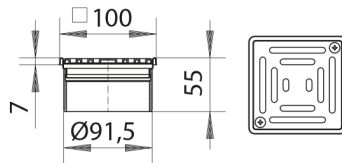

Aufsatz VE 10

100 x 100 mm, stufenlos höhen- und seiten verstellbar, Belastungsklasse K 3 (300 kg), Aufsatzverlängerung und Rahmen ABS, Rost Edelstahl
Art. Nr. 35 769 10 400 383

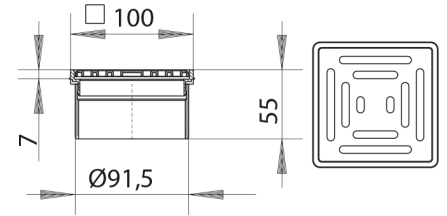

Aufsatz CD 10/100

100 x 100 mm, stufenlos höhen- und seiten verstellbar, Klasse L 15, Aufsatzverlängerung ABS, Rahmen und Rost Edelstahl
Art. Nr. 35 769 10 400 413

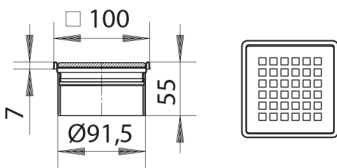

Aufstockelement TistoDrain S 10

Passend zu den Ablaufgehäusen 40 S und 42 S
Art. Nr. 35 769 10 513 168

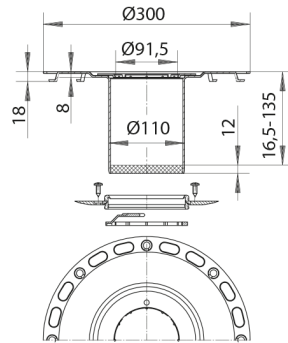

Aufstockelement CeraDrain S 10

Passend zu den Ablaufgehäusen 40 S und 42 S
Art. Nr. 35 769 10 513 069

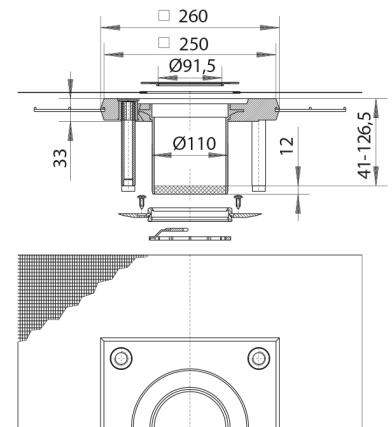

Gehäuse 40 S

Ablaufstutzen DN 50 senkrecht
Art. Nr. 35 769 10 405 128

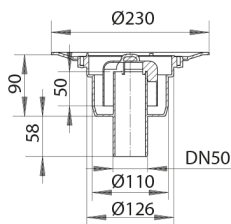

Gehäuse 42 S

Ablaufstutzen DN 50 seitlich
Art. Nr. 35 769 10 420 022

