

# WHIRLWANNEN

*Die vollendete Form der Entspannung*



**NEUE SERIE 2018  
MYSTYLE 2.0**

# ENTSPANNENDE MOMENTE SINNLICH GENIESSEN



Ausstellungssituation: Wannenbündiges Verfliesen ist nicht möglich.

Ein Bad in der Whirlwanne tut einfach gut: Gezielte Unterwasser-massagen regen den Blutkreislauf an, aktivieren den Stoffwechsel und verbessern die Sauerstoffversorgung des Körpers. Das stärkt die Widerstandsfähigkeit, steigert das Wohlbefinden – und wirkt ungemein entspannend.

Die R+F Optiline Whirlsysteme garantieren unvergleichliche Wellness-Erlebnisse im eigenen Bad. Ob vitalisierende Massagen für Rücken, Körper und Füße oder belebende Farblichttherapie: Die in vier Ausführungen erhältlichen Whirlsysteme erfüllen jeden Wunsch und lassen sich in verschiedenste Wannentypen der Serien MyStar, MyStyle 2.0 und Optiset integrieren. Ein weiteres Highlight – Sie können Ihre Wanne auch nur mit 2 oder 4 Power LED's mit Farbwechselfunktion ausstatten. So ist volle Gestaltungsfreiheit gesichert.

Aber auch sonst haben die R+F Optiline Whirlwannen viel zu bieten. Optional lassen sie sich mit einem leistungsstarken Soundmodul ausstatten. Damit heißt es: Einfach iPod, iPhone oder Mp3-Player anschließen und beim Baden die Lieblingsmusik genießen. Nicht zuletzt sorgt eine serienmäßig eingebaute halbautomatische Desinfektion für erstklassige Hygiene und Funktionalität der Whirlwannen. Diese erinnert zusätzlich rechtzeitig an die nächste notwendige Grundreinigung des Rohrsystems.

Kurz: R+F Optiline Whirlwannen machen das Baden zum Entspannungstraum!

# DIE WHIRLSYSTEME

Jede Anforderung ist anders, jeder Mensch hat seine eigenen Vorlieben: Deshalb sind die hochwertigen R+F Optiline Whirlsysteme in verschiedenen Varianten verfügbar – mit diversen Düsentypen, unterschiedlicher Düsenanzahl, inklusive oder ohne automatisch ablaufender Badeprogramme.

Was die Systeme gemeinsam haben? Sie begeistern durch eine einfache, intuitive Bedienung und eine überaus robuste Verarbeitung.

Und: Alle Whirlsysteme sind bereits auf der gewünschten Wanne vormontiert – inklusive Ab- und Überlaufgarnitur. Das erleichtert Einbau und Montage.



Whirlsystem 1, Details siehe Seite 4



Whirlsystem 2, Details siehe Seite 5



Whirlsystem 3, Details siehe Seite 6



Airsystem, Details siehe Seite 7

## AUF DIE DÜSEN KOMMT ES AN

Ob Rückenmassage oder sanfte Ganzkörpermassage – die unterschiedlichen Düsen aus Messing mit verchromten Oberflächen machen alles möglich.

Entscheidend für den gewünschten Entspannungseffekt ist die Position der Düsen innerhalb der Wanne.

Bei den R+F Optiline Whirlsystemen sind alle Düsen genau auf den Körper abgestimmt und sorgen so für eine angenehme und intensive Rundum-Massage.

Auch optisch können die Düsen überzeugen: Sie sind sehr klein und flach konzipiert und fügen sich dezent in jedes Wannen-design ein.



Air-Düse mit integriertem Rückschlagventil



Micro-Jet-Düse

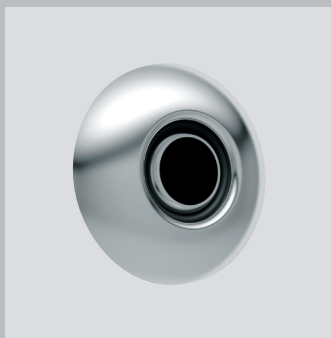

Whirl-Düse mit verstellbarem Wasseraustritt



Fußbereich

Wadenbereich

Oberschenkelbereich

Rückenbereich

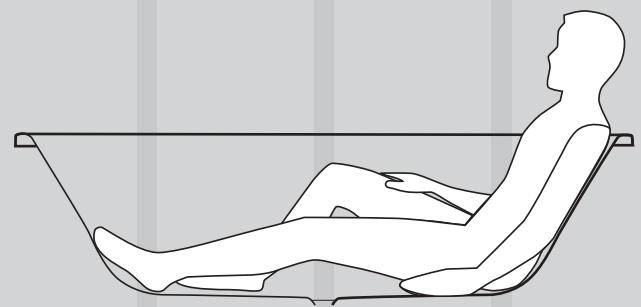

# SYSTEM 1 PLUS: ENTSPANNUNG PUR

Für ein sprudelndes Badevergnügen der besonderen Art sorgen die insgesamt 12 Düsen im Seiten-, Rücken- und Fußbereich der Wanne. Alle Systemfunktionen – zum Beispiel die Massagestärke – lassen sich schnell und individuell auf Knopfdruck regeln. Zusätzlich integrierbar sind praktische Komfort-Komponenten

wie die Farbwechseleinstellung oder auch die E-Heizung (siehe Zusatzausstattung).



4 x Whirl-Düse



8 x Micro-Jet-Düse



Ab- und Überlaufgarnitur mit integriertem Wanneneinlauf (Zusatzausstattung)

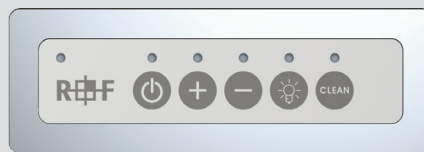

5-Tasten-Wannenrandtastatur mit integrierter Füllstandsanzeige  
Whirlsystem bequem über +/- Taste regelbar



Power-LED  
(Zusatzausstattung)

## Grundausrüstung

- 4 Whirl-Düsen (jeweils 2 Düsen im Seitenbereich der Wanne)
- 8 Micro-Jet-Düsen (jeweils 4 Düsen im Rücken- bzw. Fußbereich der Wanne)
- Sichtteile Chrom
- Stufenlose Regulierung der Systemleistung über +/- Taste
- Leicht zu bedienende Wannenrandtastatur mit Füllstandsanzeige
- Selbstentleerende Whirlpumpe
- Bodenansaugung
- Ab- und Überlaufgarnitur (z. Z. Viega Design M5 oder MT5)
- Halbautomatische Desinfektion mit Anzeige der Desinfektionszyklen
- Trockenlaufschutz
- Komplett installiertes Rohrleitungssystem mit Restwasserentleerung
- Komplett vormontiertes und höhenverstellbares Untergestell

## Zusatzausstattung

- Ab- und Überlaufgarnitur mit integriertem Wanneneinlauf (z. Z. Viega Design M5 oder MT5)
- Power-LED (2 Strahler) mit Farblichtwechselfunktion
- Automatische Dosieranlage für Desinfektionsmittel. Einfüllöffnung am Wannenrand inkl. Vorratsbehälter (1 Liter)  
ACHTUNG – es darf ausschließlich das R+F Desinfektionsmittel verwendet werden
- Integrierte E-Heizung 1,5 kW für das Wassersystem, 230 V inkl. Steuerung (separate Stromzuleitung erforderlich)
- Soundsystem bestehend aus:  
Soundmodul, 2 Körperschallwandler 25W, montiert am Wannenkorpus, integrierte Bluetooth Verbindung zum Koppeln eines Smartphones oder Mp3-Players
- Sichtbare Teile in Weiß RAL 9016 und Schwarz RAL 9005 – weitere Farben auf Anfrage
- Revisions-/Lüftungsgitter (System Alpro) in Weiß, Alu, verchromt
- Desinfektionsmittel 1 Liter Gebinde
- Active clean Reinigungsschaum für die Grundreinigung der Whirlwanne

# SYSTEM 2 PLUS: KOMFORT DER EXTRAKLASSE

Mit der Power von insgesamt 20 Düsen steht der umfassenden Ganzkörper-Entspannung nichts mehr im Weg. Über die Funktionen und Eigenschaften von Whirlsystem 1 plus hinaus verfügt diese Ausführung über eine Reihe zusätzlicher Komfortkomponenten – zum Beispiel die Extra-Massagewirkung von unten

durch Air-Düsen am Wannenkörper. Außerdem sorgt ein regelbares Gebläse mit integrierter Luftvorheizung dafür, dass es während der gesamten Massagezeit angenehm warm bleibt. Ein echter Genuss.

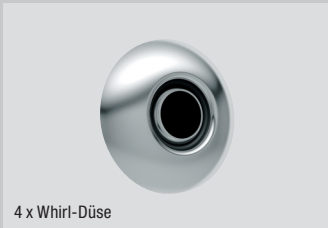

4 x Whirl-Düse



8 x Micro-Jet-Düse



8 x Air-Düse



Ab- und Überlaufgarnitur mit integriertem Wanneneinlauf (Zusatzausstattung)



8-Tasten-Wannenrandtastatur mit integrierter Füllstandsanzeige  
Whirlsystem bequem über +/- Taste regelbar



Power-LED (Zusatzausstattung)

## Grundausrüstung

- 4 Whirl-Düsen (jeweils 2 Düsen im Seitenbereich der Wanne)
- 8 Micro-Jet-Düsen (jeweils 4 Düsen im Rücken- bzw. Fußbereich der Wanne)
- 8 Air-Düsen mit integriertem Rückschlagventil im Bodenbereich
- Sichtteile Chrom
- Beide Systeme können getrennt voneinander stufenlos geregelt werden
- Leicht zu bedienende Wannenrandtastatur mit Füllstandsanzeige
- Selbstentleerende Whirlpumpe
- Bodenansaugung
- Druckluftgebläse mit integrierter Heizung
- Ab- und Überlaufgarnitur (z. Z. Viega Design M5 oder MT5)
- Halbautomatische Desinfektion mit Anzeige der Desinfektionszyklen
- Trockenlaufschutz
- Nachblasautomatik für das Luftleitungssystem
- Komplett installiertes Rohrleitungssystem mit Restwasserentleerung
- Komplett vormontiertes und höhenverstellbares Untergestell

## Zusatzausstattung

- Ab- und Überlaufgarnitur mit integriertem Wanneneinlauf (z. Z. Viega Design M5 oder MT5)
- Power-LED (2 Strahler) mit Farblichtwechselfunktion
- Automatische Dosieranlage für Desinfektionsmittel. Einfüllöffnung am Wannenrand inkl. Vorratsbehälter (1 Liter)  
ACHTUNG – es darf ausschließlich das R+F Desinfektionsmittel verwendet werden
- Soundsystem bestehend aus:  
Soundmodul, 2 Körperschallwandler 25 W, montiert am Wannenkorpus, integrierte Bluetooth Verbindung zum Koppeln eines Smartphones oder Mp3-Players
- Integrierte E-Heizung 1,5 kW für das Wassersystem, 230 V inkl. Steuerung (separate Stromzuleitung erforderlich)
- Sichtbare Teile in Weiß RAL 9016 und Schwarz RAL 9005 – weitere Farben auf Anfrage
- Revisions-/Lüftungsgitter (System Alpro) in Weiß, Alu, verchromt
- Desinfektionsmittel 1 Liter Gebinde
- Active clean Reinigungsschaum für die Grundreinigung der Whirlwanne

# SYSTEM 3 PLUS: VERWÖHN-PROGRAMME INKLUSIVE

Das Topmodell im R+F Optiline Whirlsystem-Programm verfügt über insgesamt 28 Düsen und bietet alle Eigenschaften der Whirlsysteme 1 plus und 2 plus sowie zahlreiche weitere Funktionen – zum Beispiel eine integrierte E-Heizung, eine praktische Wassertemperaturanzeige sowie ein leistungsstarkes Gebläse für die

Druckluftunterstützung der Micro-Jets. Highlight des Systems sind die drei automatisch ablaufenden Verwöhn-Programme, die auf Wunsch mit einem Handgriff zu aktivieren sind: Belebungs-, Entspannungs- oder Sportbad – mit jeweils optional passendem, farbtherapeutischen Licht (siehe auch Zusatzausstattung).



20 x Micro-Jet-Düse



8 x Air-Düse



Ab- und Überlaufgarnitur mit integriertem Wanneneinlauf (Zusatzausstattung)

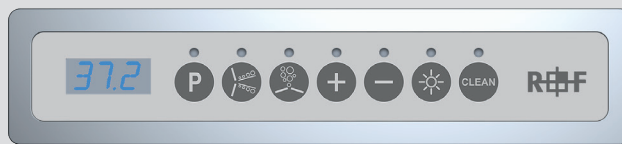

Wannenrandtastatur mit integrierter Wassertemperaturanzeige  
Whirlsystem bequem über +/- Taste regelbar



Power-LED  
(Zusatzausstattung)

## Grundausrüstung

- Ca. 20 druckluftunterstützte Micro-Jet-Düsen (Anzahl der Düsen ist modellabhängig) im Rücken- bzw. Fußbereich und Seitenbereich der Wanne
- 8 Air-Düsen mit integriertem Rückschlagventil im Bodenbereich
- Sichtteile Chrom
- Beide Systeme können getrennt voneinander stufenlos geregelt werden
- Leicht zu bedienende Wannenrandtastatur mit Füllstandsanzeige
- 3 Badeprogramme (Belebungs-, Entspannungs- und Sportbad)
- Selbstentleerende Whirlpumpe
- Bodenansaugung
- 2 Druckluftgebläse mit integrierter Heizung
- Integrierte E-Heizung 1,5 kW für das Wassersystem, 230 V inkl. Steuerung (separate Stromzuleitung erforderlich)
- Ab- und Überlaufgarnitur (z.Z. Viega Design M5 oder MT5)
- Halbautom. Desinfektion mit Anzeige der Desinfektionszyklen
- Trockenlaufschutz
- Nachblasautomatik für das komplette System (Wasser und Luftleitungen)
- Komplett installiertes Rohrleitungssystem mit Restwasserentleerung
- Komplett vormontiertes und höhenverstellbares Untergestell

## Zusatzausrüstung

- Ab- und Überlaufgarnitur mit integriertem Wanneneinlauf (z.Z. Viega Design M5 oder MT5)
- Power-LED (2 Strahler) mit Farblichtwechselfunktion
- Automatische Dosieranlage für Desinfektionsmittel. Einfüllöffnung am Wannenrand inkl. Vorratsbehälter (1 Liter)  
ACHTUNG – es darf ausschließlich das R+F Desinfektionsmittel verwendet werden
- Soundsystem bestehend aus:  
Soundmodul, 2 Körperschallwandler 25W, montiert am Wannenkorpus, integrierte Bluetooth Verbindung zum Koppeln eines Smartphones oder Mp3-Players
- Sichtbare Teile in Weiß RAL 9016 und Schwarz RAL 9005 – weitere Farben auf Anfrage
- Revisions-/Lüftungsgitter (System Alpro) in Weiß, Alu oder verchromt
- Desinfektionsmittel 1 Liter Gebinde
- Active clean Reinigungsschaum für die Grundreinigung der Whirlwanne

# SYSTEM AIR: RELAXEN UND GENIESSEN

Das System Air ist ausgestattet mit 8 Air-Düsen, die im Bodenbereich der Wanne eingebaut sind. Luftsprudelbäder fördern die Durchblutung der Haut und regen durch erhöhte Sauerstoffaufnahme den Stoffwechsel an. Das System Air lässt sich bequem über das am Wannerrand montierte Bedientableau bedienen.



8 x Air-Düse



Ab- und Überlaufgarnitur mit integriertem Wanneneinlauf (Zusatzausstattung)

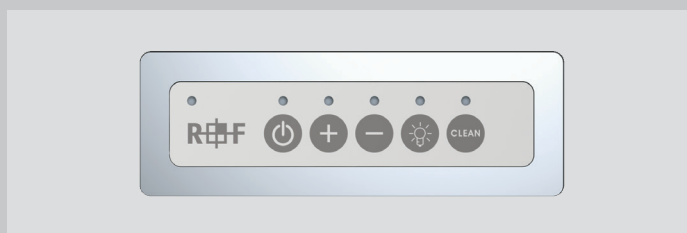

5-Tasten-Wannenrandtastatur mit integrierter Füllstandsanzeige  
Whirlsystem bequem über +/- Taste regelbar



Power-LED  
(Zusatzausstattung)

## Grundausrüstung

- 8 Air-Düsen mit integriertem Rückschlagventil im Bodenbereich
- Sichtteile Chrom
- Stufenlose Regulierung der Systemleistung über +/- Taste
- Leicht zu bedienende Wannenrandtastatur mit Füllstandsanzeige
- Ab- und Überlaufgarnitur (z. Z. Viega Design M5 oder MT5)
- Trockenlaufschutz
- Nachblasautomatik für das Luftleitungssystem
- Komplett vormontiertes und höhenverstellbares Untergestell

## Zusatzausstattung

- Ab- und Überlaufgarnitur mit integriertem Wanneneinlauf (z. Z. VIEGA DESIGN M5 oder MT5)
- Power-LED (2 Strahler) mit Farblichtwechselfunktion
- Soundsystem bestehend aus:
  - Soundmodul, 2 Körperschallwandler 25W, montiert am Wannenkorpus, integrierte Bluetooth Verbindung zum Koppeln eines Smartphones oder Mp3-Players
- Sichtbare Teile in Weiß RAL 9016 und Schwarz RAL 9005 – weitere Farben auf Anfrage
- Revisions-/Lüftungsgitter (System Alpro) in Weiß, Alu oder verchromt
- Desinfektionsmittel 1 Liter Gebinde
- Active clean Reinigungsschaum für die Grundreinigung der Whirlwanne

# DEMONTIERBARE POOL-WANNENVERKLEIDUNGEN INDIVIDUELL UND PRAKTISCH

Für eine einfachere Befliesung der Poolwanne, stehen uns unterschiedliche Varianten von Pool-Verkleidungen zur Verfügung.

Die Montage der Verkleidungen mit Untertritt und Vorbau, erfolgt mittels stabiler Halteröhre aus Metall, die in entsprechende Metall-

Führungshülsen gesteckt werden. So lassen sich komplette Front- und/oder Seitenteile im Bedarfsfall sauber und ohne großen Aufwand auch wieder demontieren. Erhältlich für rechteckige, viertelkreisförmige, ovale und sechseckige Formen. Bei den runden Formen sorgen Magnete mit starker Zugkraft für zusätzlichen Halt.

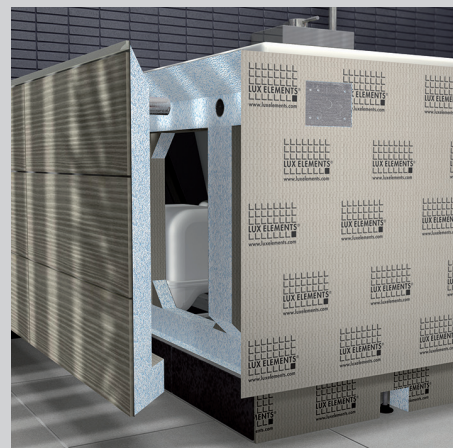
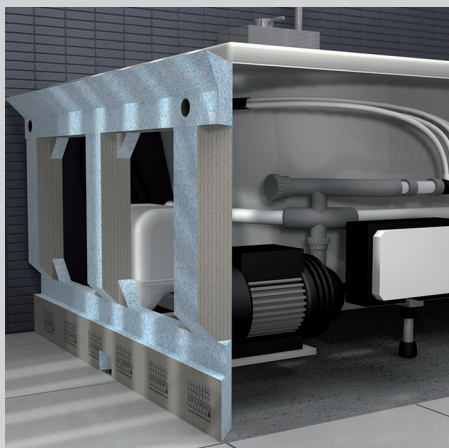
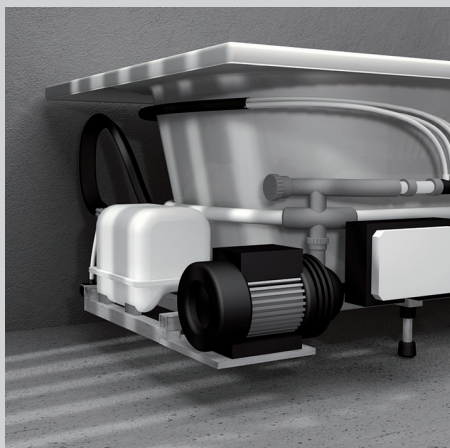

Montageanleitungen sind separat erhältlich und sind je nach Einbausituation und Wannentyp unterschiedlich.





# LUXUS FÜR KÖRPER UND SINNE

Für einen farbigen Badegenuss und visuelle Entspannungseffekte sorgen die zwei optional integrierbaren Power-LED-Strahler mit Farbwechselfunktion. Während das blaue Licht Entspannung bringt, steht das grüne für inspirative Beruhigung. Das gelbe Licht steigert das Wohlbefinden und das rote aktiviert den Körper. Übrigens: Die Power-LEDs mit Farbwechselfunktion sind für alle Wannen von Richter+Frenzel erhältlich – auch für die Varianten ohne Whirlfunktion.

Ein außergewöhnliches akustisches Wellness-Programm ermöglicht das für alle Systeme verfügbare Soundmodul. Weitere Zusatzkomponente: Die integrierbare E-Heizung, die sich besonders für ausgiebige Badeerlebnisse wärmstens empfiehlt und bei Whirlsystem 3 plus bereits zur Basisausstattung gehört.



Power-LED farbig mit Lichtwechselfunktion, 2 Strahler, Art.-Nr. 30 052 90 000 000



1 x Tippen – Farblichtwechsler ein, 1 x Tippen – FLW hält an  
1 x Tippen – FLW läuft weiter, 3 sec. halten – FLW aus

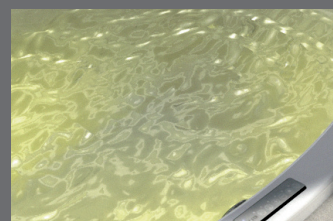
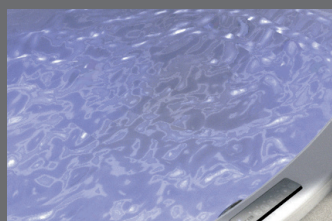
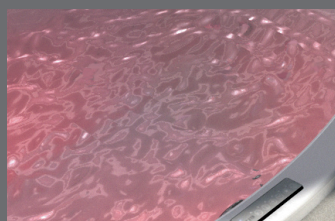
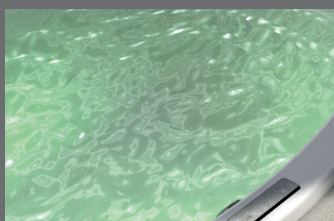

## Soundmodul

- 2 Körperschallwandler 25 W, montiert am Wannenkorpus
- Integrierte Bluetooth Verbindung zum Koppeln eines Smartphones oder Mp3-Players
- Bedienung der Musiktitel über die Wannen-Tastatur

Art.-Nr. 30 052 90 000 003

## Weiteres Zubehör

Aufpreis für Ab-/Überlaufgarnitur mit integriertem Wanneneinlauf	Art.-Nr. 30 052 90 000 001
Automatische Dosieranlage für Desinfektion	Art.-Nr. 30 052 90 00 0002
E-Heizung integriert, 1,5 kW, 230 V inkl. Steuereinheit	Art.-Nr. 30 052 90 000 004
Revisions-/Lüftungsgitter verchromt	Art.-Nr. 30 052 90 000 005
Revisions-/Lüftungsgitter weiß	Art.-Nr. 30 052 90 000 007
Revisions-/Lüftungsgitter Alu	Art.-Nr. 30 052 90 000 009
Aufpreis für Sichtteile weiß RAL 9016	Art.-Nr. 30 052 90 000 008
Aufpreis für Sichtteile schwarz RAL 9005	Art.-Nr. 30 052 90 000 010
Desinfektionsmittel 1 Liter Gebinde	Art.-Nr. 30 052 90 000 011
Reinigungsschaum zur Grundreinigung der Poolwanne	Art.-Nr. 30 052 90 000 012

# MYSTAR – ÄSTHETIK UND FUNKTIONALITÄT IN PERFEKTION



Ausstellungssituation: Wannenbündiges Verfliesen ist nicht möglich.

So klar und aufgeräumt wie die Optik von MyStar, so einfach ist auch das Grundprinzip dieses Whirlwannen-Programms. Hier heißt es: Zur Ruhe kommen, kompromisslos Wohlfühlen und mit allen Sinnen genießen. Schlichte Formen und die bewusste Beschränkung auf das Wesentliche charakterisieren das Design der hochwertigen Serie MyStar.

Alle Wannen des umfangreichen und vielfältigen Sortiments bieten eine schlichte, anpassungsfähige Eleganz mit bequemer Rückenschräge sowie wohlthuende 48 cm Sitztiefe. Ein weiteres Plus: Die Wannen bestehen aus robustem und besonders pflegeleichten Acryl-Material.

Passend zu den Whirlwannen sind in der Serie MyStar auch Keramiken, Armaturen, Duschabtrennungen, Badmöbel und Accessoires erhältlich.

# BADEKOMFORT, DER JEDEM LIEGT

Die Abbildungen zeigen die Badewannen der Serie MyStar, die jeweils beispielhaft mit einem Whirlsystem ausgestattet sind.

Selbstverständlich ist jede abgebildete Wannenform mit jedem R+F Optiline Whirlsystem erhältlich.



Rechteck-Badewanne  
(Abb. mit System 3 plus)



Körperform-Badewanne  
(Abb. mit System 1 plus)

Körperform-Badewanne mit Duschzone  
(ohne Abb.)



6-Eck-Badewanne  
(Abb. mit System 2 plus)



Oval-Badewanne  
(Abb. mit System 1 plus)

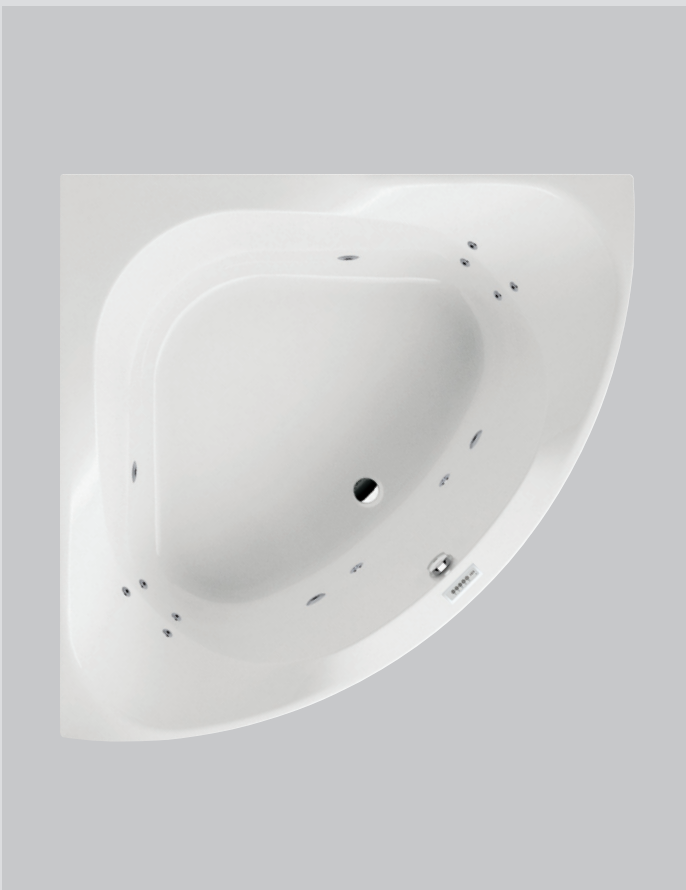

Eck-Badewanne  
(Abb. mit System 1 plus)



Vorwand-Wanne  
(Abb. mit System 2 plus)



Eck-Badewanne  
(Abb. mit System 2 plus) – erhältlich als rechte oder linke Ausführung

# MYSTYLE 2.0 – HARMONISCHE BADWELT IN ZEITLOSER ELEGANZ



Ausstellungssituation: Wannenbündiges Verfliesen ist nicht möglich.

Neue Kräfte wecken und Vitalität hautnah erleben: Die zeitgemäße Form der Whirlwannen-Entspannung heißt MyStyle 2.0. Ihre harmonischen, sanft kontrastierenden Formen verleihen der stylischen Serie eine unverwechselbare Trend-Optik. Während das Äußere der Wanne geometrisch klar designt ist, präsentiert sich das Innere fließend abgerundet – eine absolut stimmige Kombination.

Da alle Whirlwannen aus robustem und langlebigem Sanitär-Acryl gefertigt sind, ist eine 100 %ige Hygiene- und Pflegefreundlichkeit gesichert.

Optimal abgestimmt auf die Whirlwannen sind in der Serie MyStyle 2.0 passende Keramiken, Armaturen, Duschwannen, Duschtrennungen, Spiegelschränke, Badmöbel, Accessoires und Badheizkörper erhältlich.

# MODERNE BAD(E)KULTUR, DIE BEGEISTERT

Die Abbildungen zeigen die Badewannen der Serie MyStyle 2.0, die jeweils beispielhaft mit einem Whirlsystem ausgestattet sind.

Selbstverständlich ist jede abgebildete Wannenform mit jedem R+F Optiline Whirlsystem erhältlich.

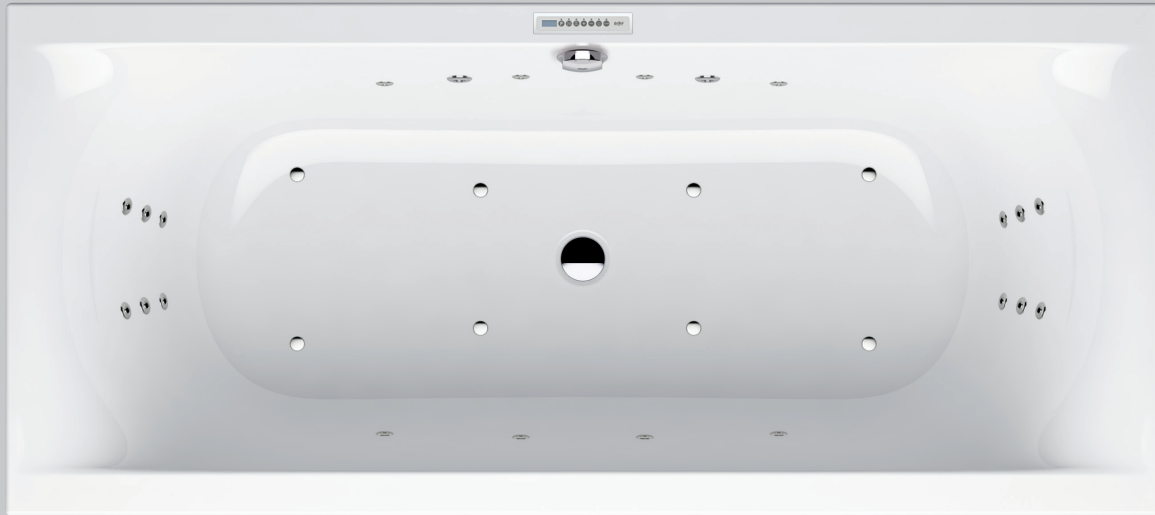

Duo-Badewanne  
(Abb. mit System 3 plus)



6-Eck-Badewanne  
(Abb. mit System 1 plus)



Rechteck-Badewanne  
(Abb. mit System 2 plus)

# OPTISET – INTELLIGENTE LÖSUNGEN FÜR DAS MODERNE BAD



Ausstellungssituation: Wannenbündiges Verfliesen ist nicht möglich.

Mit den Optiset Whirlwannen wird das entspannende Wellness-Bad im wahrsten Sinne des Wortes zur reinen Formsache. Ob eckig, rund oder oval: Optiset Wannen sind in einer Vielzahl von Formen und Maßen erhältlich – so passen sie sich perfekt auch in anspruchsvolle Raumarchitekturen ein.

Die ausgeprägte Rückenstütze mit weichen Übergängen sichert einen bequemen Sitz. Der erhöhte Aufbau und die extralange Bodenfläche der Optiset Wannen sorgen für Bade-Luxus pur – mit extratiefem Eintauchen, viel Bewegungsfreiheit und angenehmem Hautgefühl. Auch Pflegeleichtigkeit und lange Haltbarkeit sind garantiert – und zwar durch das farbechte und bestens wärmeisolierte Lucite-Acryl mit holzverstärktem Wannenrand und Bodenbereich.

Die Serie Optiset verfügt auch über passende Keramiken, Armaturen, Duschwannen, Duschabtrennungen, Badmöbel, Accessoires und Spiegel.

# DIE SCHÖNSTE FORM VON ENTSPANNUNG

Die Abbildungen zeigen die Badewannen der Serie Optiset, die jeweils beispielhaft mit einem Whirlsystem ausgestattet sind.

Selbstverständlich ist jede abgebildete Wannenform mit jedem R+F Optiline Whirlsystem erhältlich.



Körperform-Badewanne  
(Abb. mit System 3 plus)



6-Eck-Badewanne  
(Abb. mit System 1 plus)



Oval-Badewanne  
(Abb. mit System 1 plus)

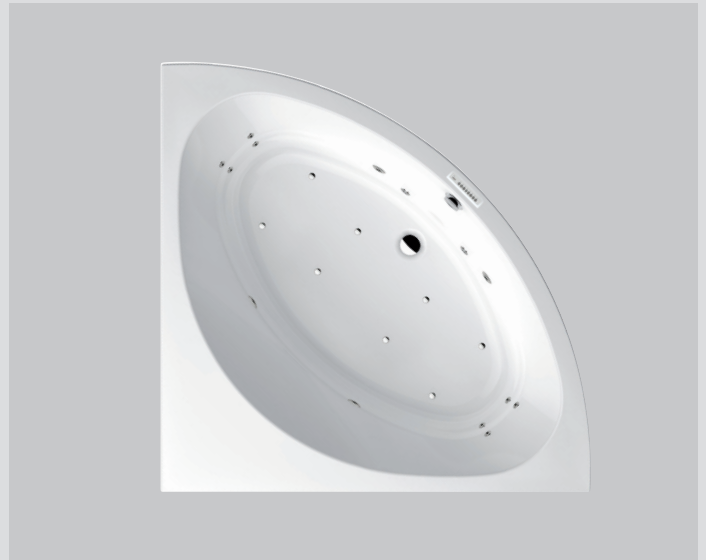

Eck-Badewanne  
(Abb. mit System 2 plus)



Rechteck-Badewanne  
(Abb. mit System 1 plus)



Badewanne asymmetrisch, links und rechts  
(Abb. mit System 2 plus)

# MYSTAR WHIRLWANNEN – ZAHLEN UND FAKTEN

## Körperform-Badewanne

1.700x750x480 mm, weiß

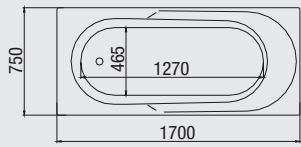

System 1 plus: Art.-Nr. 30 061 70 040 171

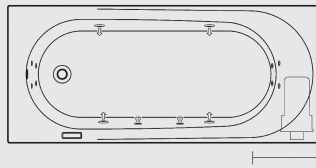

System 2 plus: Art.-Nr. 30 061 70 040 172

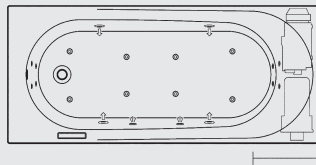

mit 2 Power-LED, ohne Whirlsystem:  
Art.-Nr. 30 061 70 040 175

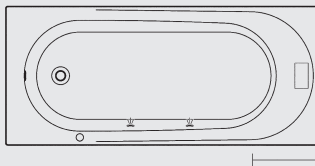

System 3 plus: Art.-Nr. 30 061 70 040 173

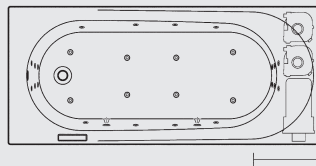

mit 4 Power-LED, ohne Whirlsystem:  
Art.-Nr. 30 061 70 040 176

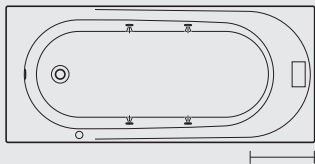

System Air: Art.-Nr. 30 061 70 040 571

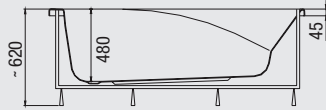
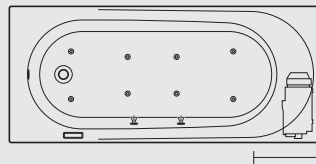

## Körperform-Badewanne mit Duschzone

1.700x800x470 mm, weiß

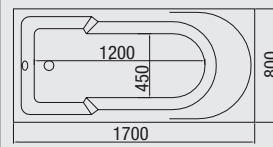

System 1 plus: Art.-Nr. 30 061 71 040 171

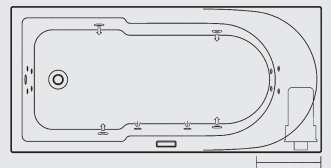

System 2 plus: Art.-Nr. 30 061 71 040 172

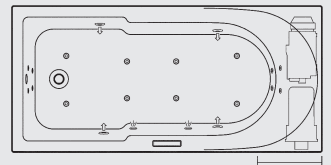

mit 2 Power-LED, ohne Whirlsystem:  
Art.-Nr. 30 061 71 040 175

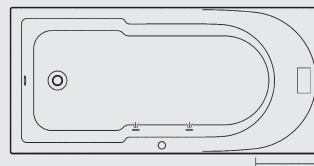

System 3 plus: Art.-Nr. 30 061 71 040 173

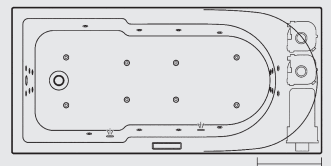

mit 4 Power-LED, ohne Whirlsystem:  
Art.-Nr. 30 061 71 040 176

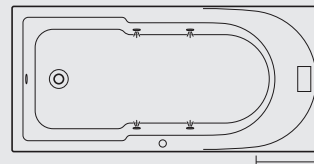

System Air: Art.-Nr. 30 061 71 040 571

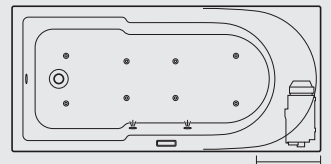

## Rechteck-Badewanne

mit Mittellauf, 1.800x800x470 mm, weiß

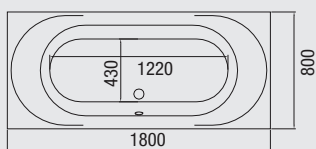

System 1 plus: Art.-Nr. 30 061 72 040 181

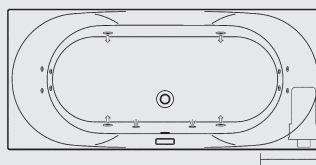

System 2 plus: Art.-Nr. 30 061 72 040 182

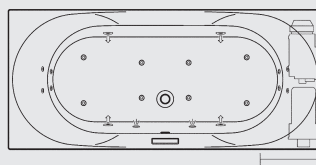

mit 2 Power-LED, ohne Whirlsystem:  
Art.-Nr. 30 061 72 040 185

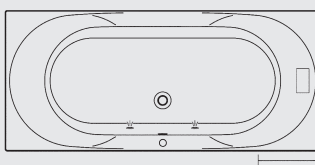

System 3 plus: Art.-Nr. 30 061 72 040 183

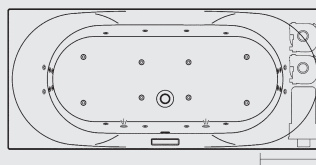

mit 4 Power-LED, ohne Whirlsystem:  
Art.-Nr. 30 061 72 040 186

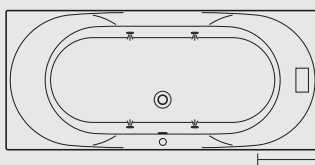

System Air: Art.-Nr. 30 061 72 040 581

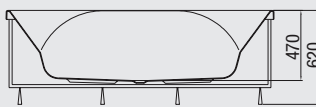
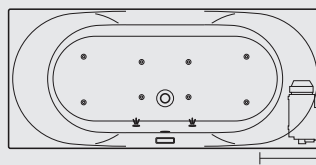

## Eck-Badewanne

1.700x1.000x480 mm, weiß  
Ausführungs links

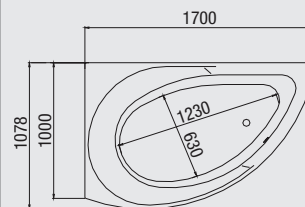

System 1 plus: Art.-Nr. 30 061 77 040 171

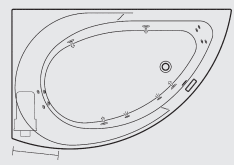

System 2 plus: Art.-Nr. 30 061 77 040 172

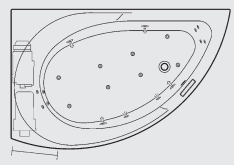

mit 2 Power-LED, ohne Whirlsystem:  
Art.-Nr. 30 061 77 040 175

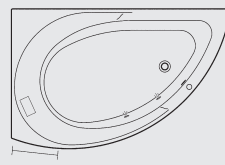

System 3 plus: Art.-Nr. 30 061 77 040 173

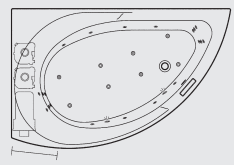

mit 4 Power-LED, ohne Whirlsystem:  
Art.-Nr. 30 036 17 704 0176

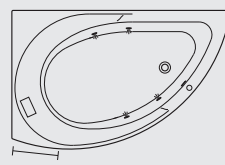

System Air: Art.-Nr. 30 061 77 040 571

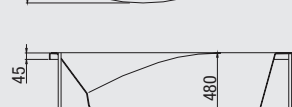
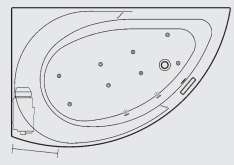



# MYSTAR WHIRLWANNEN – ZAHLEN UND FAKTEN

## Eck-Badewanne

1.700 x 1.000 x 480 mm, weiß  
Ausführungs rechts

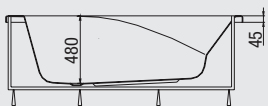
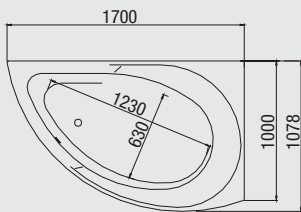

mit 2 Power-LED, ohne Whirlsystem:  
Art.-Nr. 30 061 78 040 175

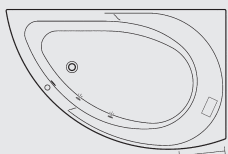

mit 4 Power-LED, ohne Whirlsystem:  
Art.-Nr. 30 061 78 040 176

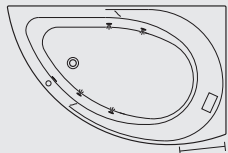

System 1 plus: Art.-Nr. 30 061 78 040 171

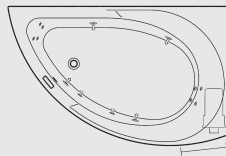

System 2 plus: Art.-Nr. 30 061 78 040 172

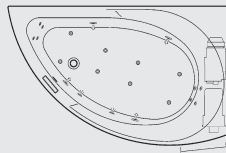

System 3 plus: Art.-Nr. 30 061 78 040 173

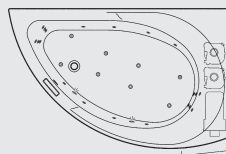

System Air: Art.-Nr. 30 061 78 040 571

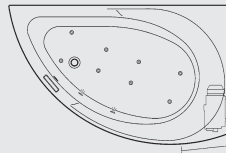

## Eck-Badewanne

1.400 x 1.400 x 470 mm, weiß

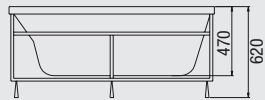
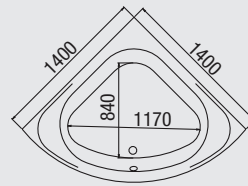

mit 2 Power-LED, ohne Whirlsystem:  
Art.-Nr. 30 061 77 040 145

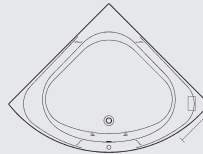

mit 4 Power-LED, ohne Whirlsystem:  
Art.-Nr. 30 061 77 040 146

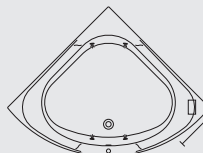

System 1 plus: Art.-Nr. 30 061 77 040 141

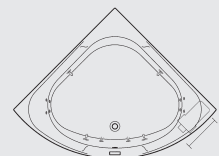

System 2 plus: Art.-Nr. 30 061 77 040 142

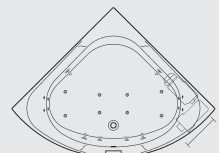

System 3 plus: Art.-Nr. 30 061 77 040 143

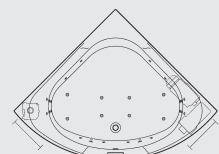

System Air: Art.-Nr. 30 061 77 040 541

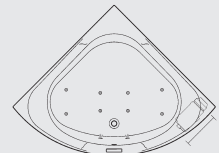

## Oval-Badewanne

1.700 x 800 x 470 mm, weiß

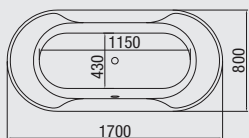

mit 2 Power-LED, ohne Whirlsystem:  
Art.-Nr. 30 061 73 040 175

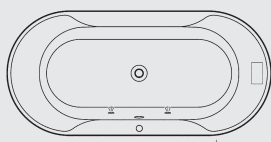

mit 4 Power-LED, ohne Whirlsystem:  
Art.-Nr. 30 061 73 040 176

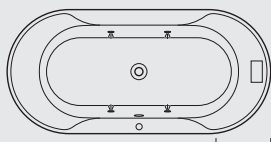

System 1 plus: Art.-Nr. 30 061 73 040 171

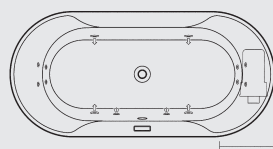

System 2 plus: Art.-Nr. 30 061 73 040 172

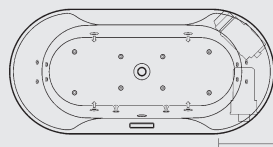

System 3 plus: Art.-Nr. 30 061 73 040 173

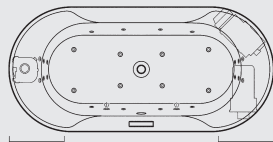

System Air: Art.-Nr. 30 061 73 040 571

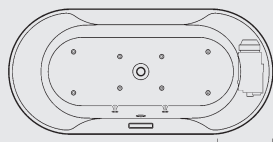

## Oval-Badewanne

1.800 x 800 x 470 mm, weiß

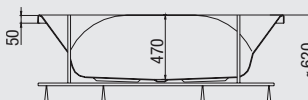
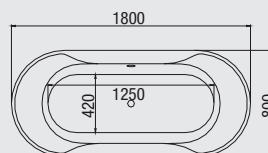

mit 2 Power-LED, ohne Whirlsystem:  
Art.-Nr. 30 061 73 040 185

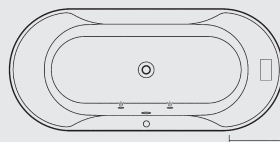

mit 4 Power-LED, ohne Whirlsystem:  
Art.-Nr. 30 061 73 040 186

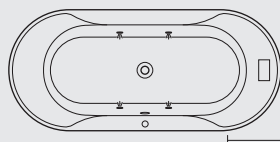

System 1 plus: Art.-Nr. 30 061 73 040 181

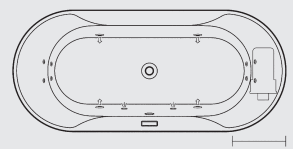

System 2 plus: Art.-Nr. 30 061 73 040 182

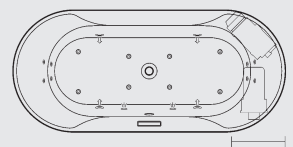

System 3 plus: Art.-Nr. 30 061 73 040 183

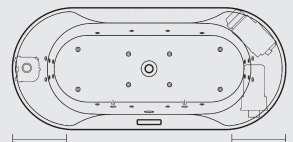

System Air: Art.-Nr. 30 061 73 040 581

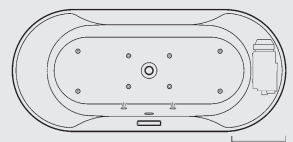

# MYSTAR WHIRLWANNEN – ZAHLEN UND FAKTEN

**Oval-Badewanne**

1.800x900x470 mm, weiß

System 1 plus: Art.-Nr. 30 061 74 040 181

System 2 plus: Art.-Nr. 30 061 74 040 182

System 3 plus: Art.-Nr. 30 061 74 040 183

System Air: Art.-Nr. 30 061 74 040 581

mit 2 Power-LED, ohne Whirlsystem:  
Art.-Nr. 30 061 74 040 185

mit 4 Power-LED, ohne Whirlsystem:  
Art.-Nr. 30 061 74 040 186

**Oval-Badewanne**

1.900x800x470 mm, weiß

System 1 plus: Art.-Nr. 30 061 73 040 191

System 2 plus: Art.-Nr. 30 061 73 040 192

System 3 plus: Art.-Nr. 30 061 73 040 193

System Air: Art.-Nr. 30 061 73 040 591

mit 2 Power-LED, ohne Whirlsystem:  
Art.-Nr. 30 061 73 040 195

mit 4 Power-LED, ohne Whirlsystem:  
Art.-Nr. 30 061 73 040 196

**Oval-Badewanne**

1.900x900x470 mm, weiß

System 1 plus: Art.-Nr. 30 061 74 040 191

System 2 plus: Art.-Nr. 30 061 74 040 192

System 3 plus: Art.-Nr. 30 061 74 040 193

System Air: Art.-Nr. 30 061 74 040 591

mit 2 Power-LED, ohne Whirlsystem:  
Art.-Nr. 30 061 74 040 195

mit 4 Power-LED, ohne Whirlsystem:  
Art.-Nr. 30 061 74 040 196

**6-Eck-Badewanne**

1.800x800x480 mm, weiß

System 1 plus: Art.-Nr. 30 061 75 040 181

System 2 plus: Art.-Nr. 30 061 75 040 182

System 3 plus: Art.-Nr. 30 061 75 040 183

System Air: Art.-Nr. 30 061 75 040 581

mit 2 Power-LED, ohne Whirlsystem:  
Art.-Nr. 30 061 75 040 185

mit 4 Power-LED, ohne Whirlsystem:  
Art.-Nr. 30 061 75 040 186

Elektro- sowie Wasseranschluss entnehmen Sie bitte aus der Montageanleitung.

# MYSTAR WHIRLWANNEN – ZAHLEN UND FAKTEN

## 6-Eck-Badewanne

1.900 x 900 x 480 mm, weiß

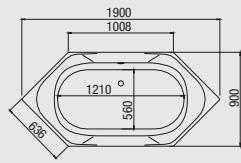

System 1 plus: Art.-Nr. 30 061 76 040 191

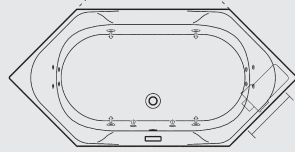

System 2 plus: Art.-Nr. 30 061 76 040 192

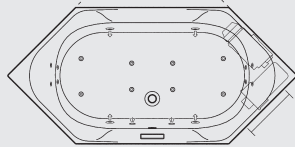

mit 2 Power-LED, ohne Whirlsystem:  
Art.-Nr. 30 061 76 040 195

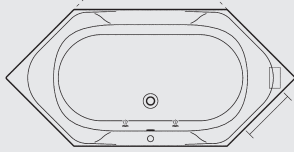

System 3 plus: Art.-Nr. 30 061 76 040 193

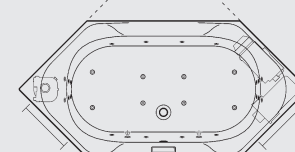

mit 4 Power-LED, ohne Whirlsystem:  
Art.-Nr. 30 061 76 040 196

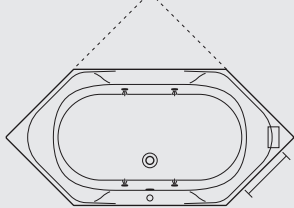

System Air: Art.-Nr. 30 061 76 040 591

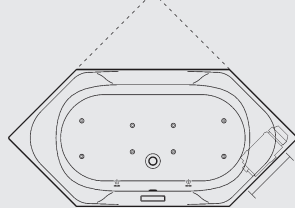

## Vorwand-Badewanne

1.700 x 800 x 480 mm, weiß

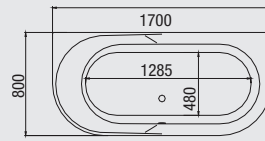

System 1 plus: Art.-Nr. 30 061 79 040 171

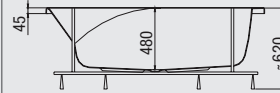
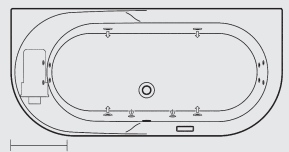

System 2 plus: Art.-Nr. 30 061 79 040 172

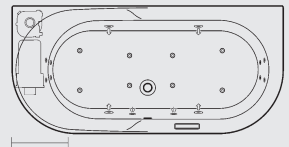

mit 2 Power-LED, ohne Whirlsystem:  
Art.-Nr. 30 061 79 040 175

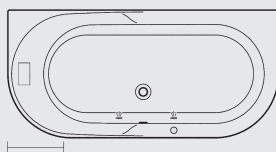

System 3 plus: Art.-Nr. 30 061 79 040 173

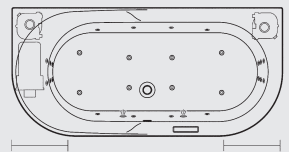

mit 4 Power-LED, ohne Whirlsystem:  
Art.-Nr. 30 061 79 040 176

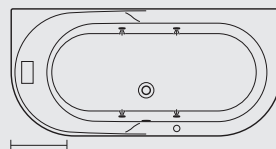

System Air: Art.-Nr. 30 061 79 040 571

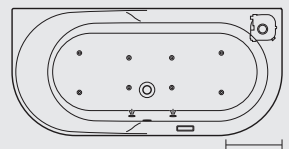

# MYSTYLE 2.0 WHIRLWANNEN – ZAHLEN UND FAKTEN

## Duo-Badewanne

1.800x800x470 mm, weiß

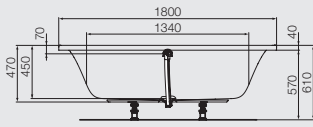

System 1 plus: Art.-Nr. 30 062 10 040 181

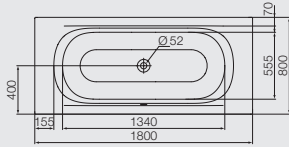
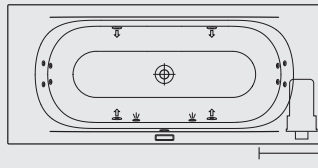

System 2 plus: Art.-Nr. 30 062 10 040 182

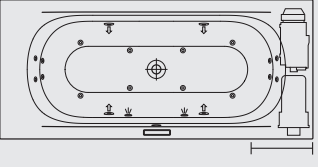

mit 2 Power-LED, ohne Whirlsystem:  
Art.-Nr. 30 062 10 040 185

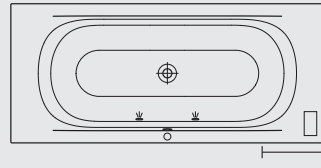

System 3 plus: Art.-Nr. 30 062 10 040 183

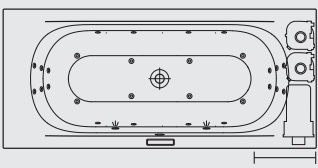

mit 4 Power-LED, ohne Whirlsystem:  
Art.-Nr. 30 062 10 040 186

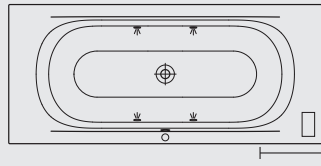

System Air: Art.-Nr. 30 062 10 040 581

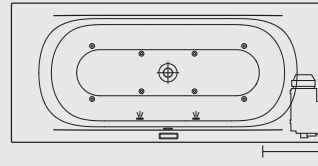

## Duo-Badewanne

1.900x900x470 mm, weiß

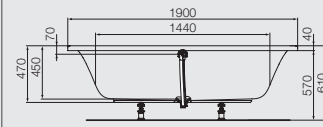

System 1 plus: Art.-Nr. 30 062 10 040 191

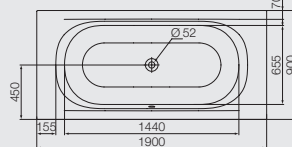
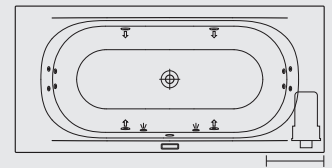

System 2 plus: Art.-Nr. 30 062 10 040 192

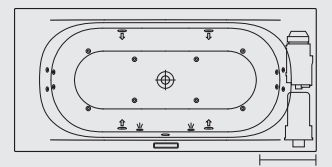

mit 2 Power-LED, ohne Whirlsystem:  
Art.-Nr. 30 062 10 040 195

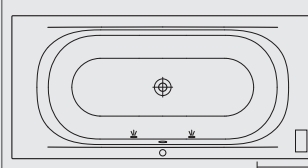

System 3 plus: Art.-Nr. 30 062 10 040 193

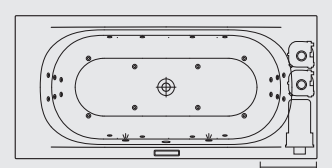

mit 4 Power-LED, ohne Whirlsystem:  
Art.-Nr. 30 062 10 040 196

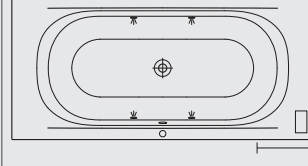

System Air: Art.-Nr. 30 062 10 040 591

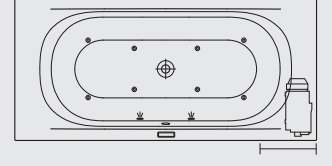

## Körperform-Badewanne

1.700x750x470 mm, weiß

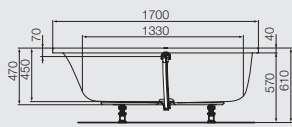

System 1 plus: Art.-Nr. 30 062 10 040 171

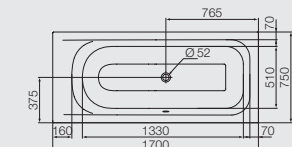
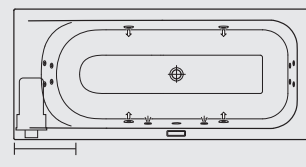

System 2 plus: Art.-Nr. 30 062 10 040 172

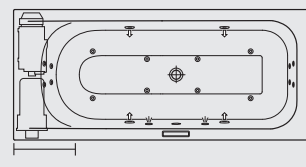

mit 2 Power-LED, ohne Whirlsystem:  
Art.-Nr. 30 062 10 040 175

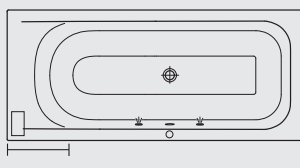

System 3 plus: Art.-Nr. 30 062 10 040 173

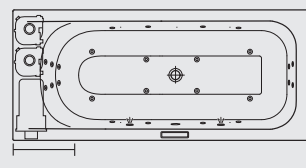

mit 4 Power-LED, ohne Whirlsystem:  
Art.-Nr. 30 062 10 040 176

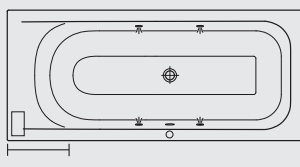

System Air: Art.-Nr. 30 062 10 040 571

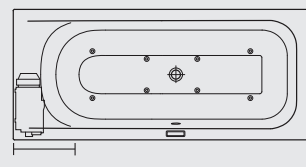

## 6-Eck-Badewanne

1.950x900x470 mm, weiß

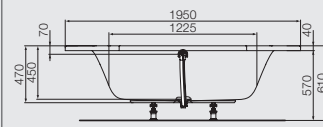

System 1 plus: Art.-Nr. 30 062 11 040 191

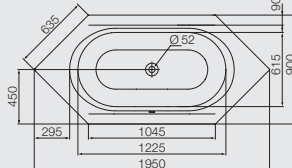
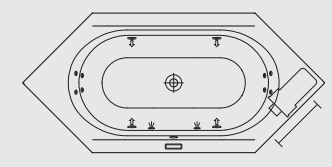

System 2 plus: Art.-Nr. 30 062 11 040 192

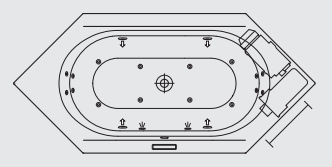

mit 2 Power-LED, ohne Whirlsystem:  
Art.-Nr. 30 062 11 040 195

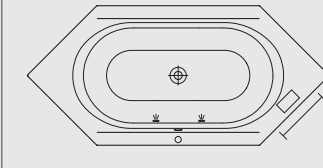

System 3 plus: Art.-Nr. 30 062 11 040 193

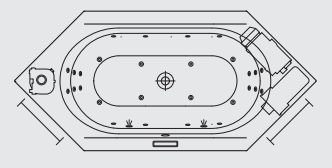

mit 4 Power-LED, ohne Whirlsystem:  
Art.-Nr. 30 062 11 040 196

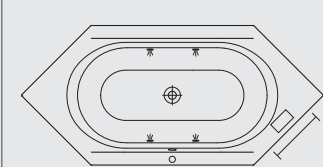

System Air: Art.-Nr. 30 062 11 040 591

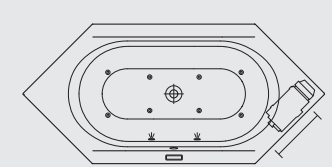

# OPTISET WHIRLWANNEN – ZAHLEN UND FAKTEN

## Rechteck-Badewanne

1.700x750x480 mm, weiß

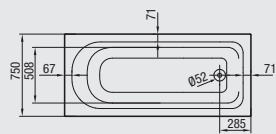

System 1 plus: Art.-Nr. 30 052 00 040 171

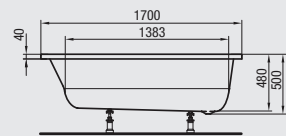
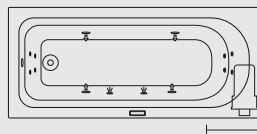

System 2 plus: Art.-Nr. 30 052 00 040 172

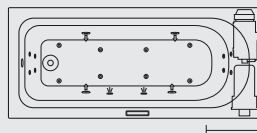

mit 2 Power-LED, ohne Whirlsystem:  
Art.-Nr. 30 052 00 040 174

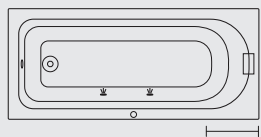

System 3 plus: Art.-Nr. 30 052 00 040 173

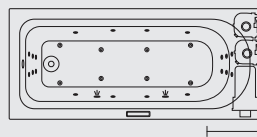

mit 4 Power-LED, ohne Whirlsystem:  
Art.-Nr. 30 052 00 040 176

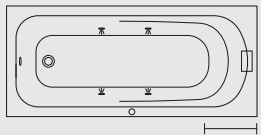

System Air: Art.-Nr. 30 052 00 040 571

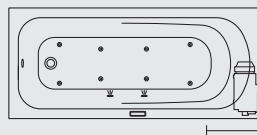

## Rechteck-Badewanne

1.800x800x480 mm, weiß

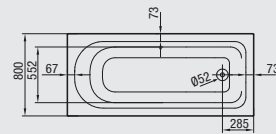

System 1 plus: Art.-Nr. 30 052 00 040 181

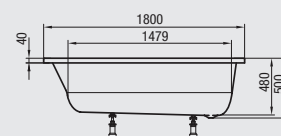
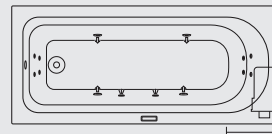

System 2 plus: Art.-Nr. 30 052 00 040 182

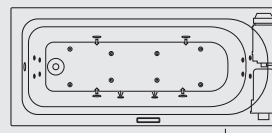

mit 2 Power-LED, ohne Whirlsystem:  
Art.-Nr. 30 052 00 040 184

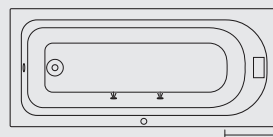

System 3 plus: Art.-Nr. 30 052 00 040 183

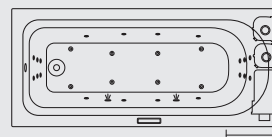

mit 4 Power-LED, ohne Whirlsystem:  
Art.-Nr. 30 052 00 040 186

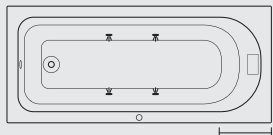

System Air: Art.-Nr. 30 052 00 040 581

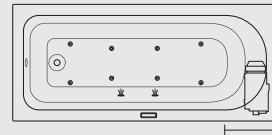

## Duo-Badewanne

1.800x800x480 mm, weiß

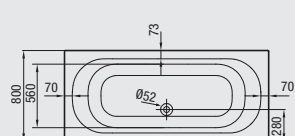

System 1 plus: Art.-Nr. 30 052 01 040 181

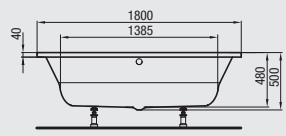
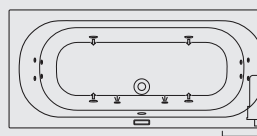

System 2 plus: Art.-Nr. 30 052 01 040 182

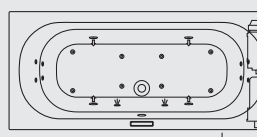

mit 2 Power-LED, ohne Whirlsystem:  
Art.-Nr. 30 052 01 040 184

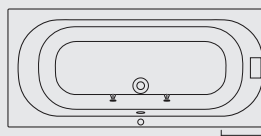

System 3 plus: Art.-Nr. 30 052 01 040 183

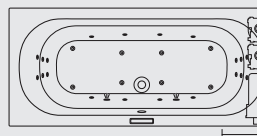

mit 4 Power-LED, ohne Whirlsystem:  
Art.-Nr. 30 052 01 040 186

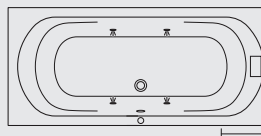

System Air: Art.-Nr. 30 052 01 040 581

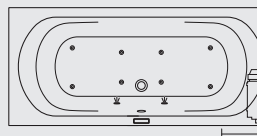

## Duo-Badewanne

1.900x900x480 mm, weiß

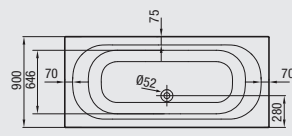

System 1 plus: Art.-Nr. 30 052 01 040 191

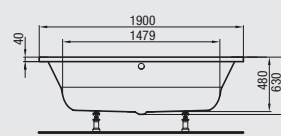
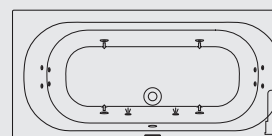

System 2 plus: Art.-Nr. 30 052 01 040 192

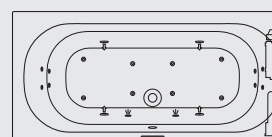

mit 2 Power-LED, ohne Whirlsystem:  
Art.-Nr. 30 052 01 040 194

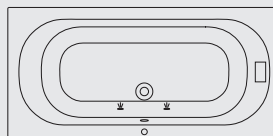

System 3 plus: Art.-Nr. 30 052 01 040 193

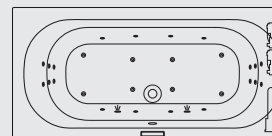

mit 4 Power-LED, ohne Whirlsystem:  
Art.-Nr. 30 052 01 040 196

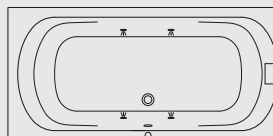

System Air: Art.-Nr. 30 052 01 040 591

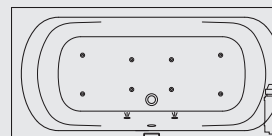

# OPTISET WHIRLWANNEN – ZAHLEN UND FAKTEN

## 6-Eck-Badewanne

1.900x900 mm x 480 mm, weiß

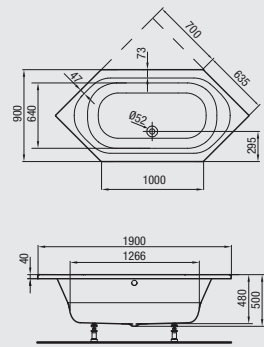

System 1 plus: Art.-Nr. 30 052 03 040 191

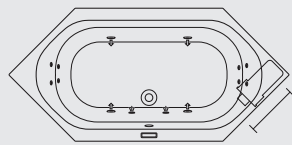

System 2 plus: Art.-Nr. 30 052 03 040 192

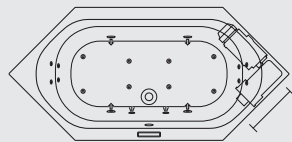

mit 2 Power-LED, ohne Whirlsystem:  
Art.-Nr. 30 052 03 040 194

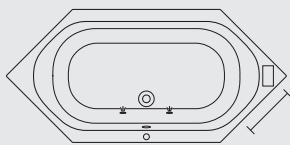

System 3 plus: Art.-Nr. 30 052 03 040 193

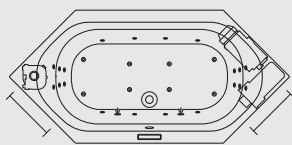

mit 4 Power-LED, ohne Whirlsystem:  
Art.-Nr. 30 052 03 040 196

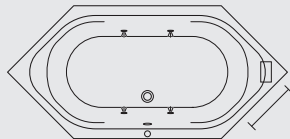

System Air: Art.-Nr. 30 052 03 040 591

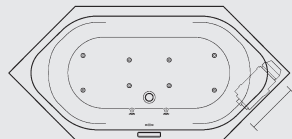

## 6-Eck-Badewanne

2.000x900 mm x 480 mm, weiß

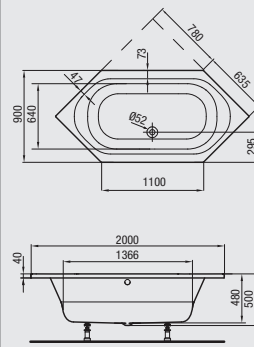

System 1 plus: Art.-Nr. 30 052 03 040 201

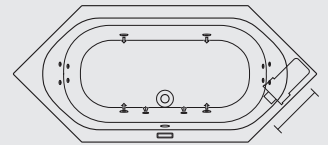

System 2 plus: Art.-Nr. 30 052 03 040 202

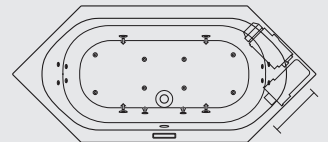

mit 2 Power-LED, ohne Whirlsystem:  
Art.-Nr. 30 052 03 040 204

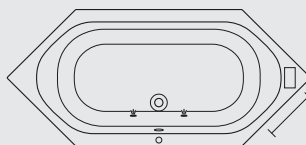

System 3 plus: Art.-Nr. 30 052 03 040 203

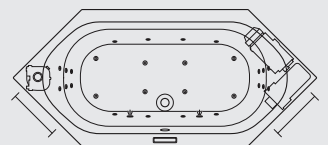

mit 4 Power-LED, ohne Whirlsystem:  
Art.-Nr. 30 052 03 040 206

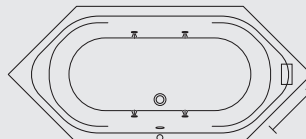

System Air: Art.-Nr. 30 052 03 040 501

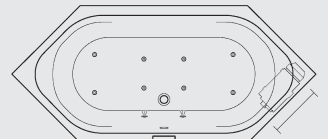

## Oval-Badewanne

1.800x800 mm x 480 mm, weiß

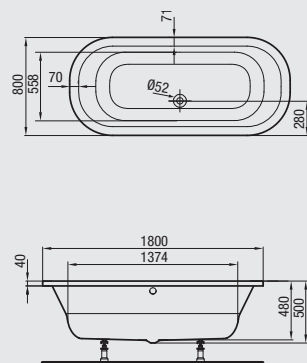

System 1 plus: Art.-Nr. 30 052 02 040 181

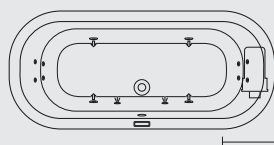

System 2 plus: Art.-Nr. 30 052 02 040 182

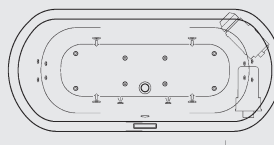

mit 2 Power-LED, ohne Whirlsystem:  
Art.-Nr. 30 052 02 040 184

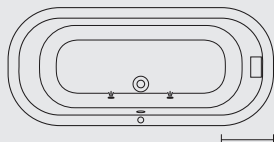

System 3 plus: Art.-Nr. 30 052 02 040 183

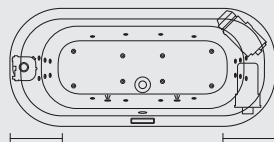

mit 4 Power-LED, ohne Whirlsystem:  
Art.-Nr. 30 052 02 040 186

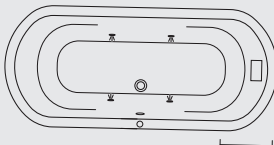

System Air: Art.-Nr. 30 052 02 040 581

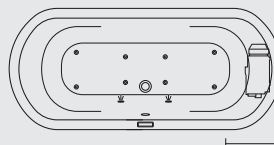

## Oval-Badewanne

1.900x900 mm x 480 mm, weiß

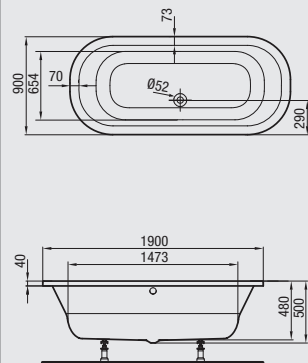

System 1 plus: Art.-Nr. 30 052 02 040 191

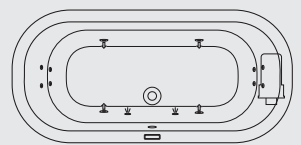

System 2 plus: Art.-Nr. 30 052 02 040 192

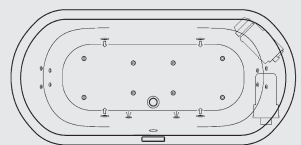

mit 2 Power-LED, ohne Whirlsystem:  
Art.-Nr. 30 052 02 040 194

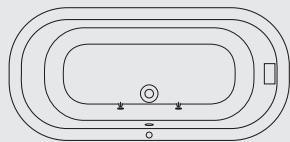

System 3 plus: Art.-Nr. 30 052 02 040 193

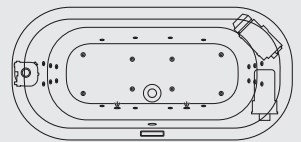

mit 4 Power-LED, ohne Whirlsystem:  
Art.-Nr. 30 052 02 040 186

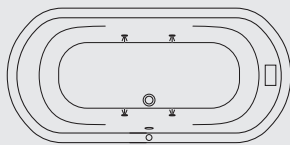

System Air: Art.-Nr. 30 052 02 040 591

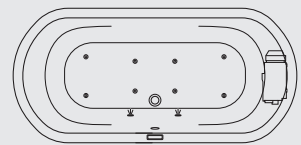

# OPTISET WHIRLWANNEN – ZAHLEN UND FAKTEN

## Eck-Badewanne asymmetrisch, links

2.020x800 mm x 480 mm, weiß

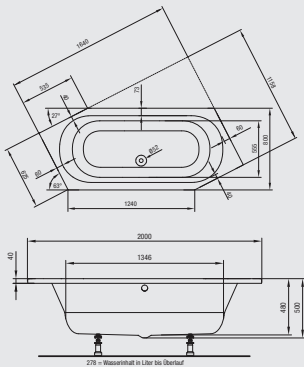

System 1 plus: Art.-Nr. 30 052 05 040 211

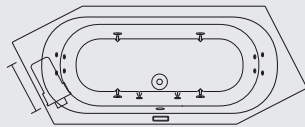

System 2 plus: Art.-Nr. 30 052 05 040 212

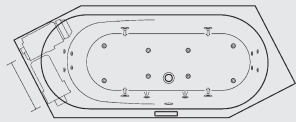

mit 2 Power-LED, ohne Whirlsystem:  
Art.-Nr. 30 052 05 040 214

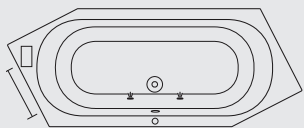

System 3 plus: Art.-Nr. 30 052 05 040 213

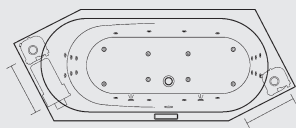

mit 4 Power-LED, ohne Whirlsystem:  
Art.-Nr. 30 052 05 040 216

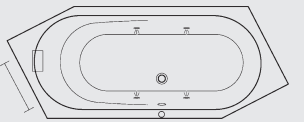

System Air: Art.-Nr. 30 052 05 040 511

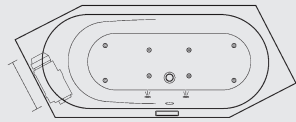

## Eck-Badewanne asymmetrisch, rechts

2.020x800 mm x 480 mm, weiß

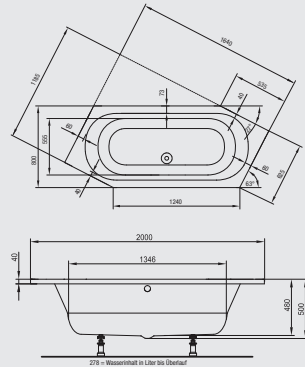

System 1 plus: Art.-Nr. 30 052 05 040 221

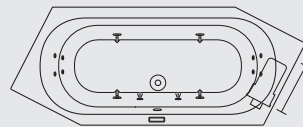

System 2 plus: Art.-Nr. 30 052 05 040 222

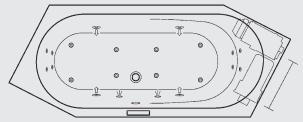

mit 2 Power-LED, ohne Whirlsystem:  
Art.-Nr. 30 052 05 040 224

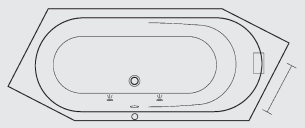

System 3 plus: Art.-Nr. 30 052 05 040 223

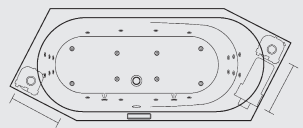

mit 4 Power-LED, ohne Whirlsystem:  
Art.-Nr. 30 052 05 040 226

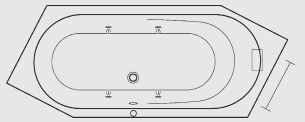

System Air: Art.-Nr. 30 052 05 040 521

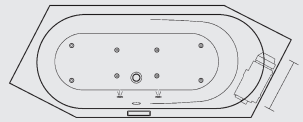

## Eck-Badewanne

1.400x1.400x450 mm, weiß

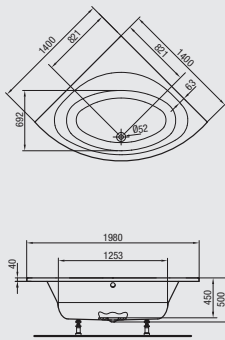

System 1 plus: Art.-Nr. 30 052 04 040 141

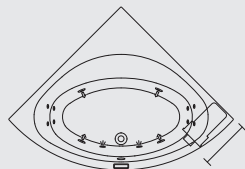

System 2 plus: Art.-Nr. 30 052 04 040 142

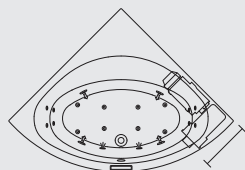

mit 2 Power-LED, ohne Whirlsystem:  
Art.-Nr. 30 052 04 040 144

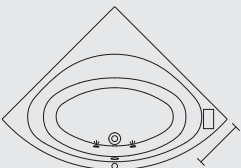

System 3 plus: Art.-Nr. 30 052 04 040 143

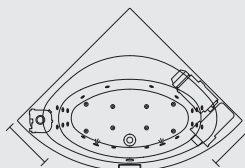

mit 4 Power-LED, ohne Whirlsystem:  
Art.-Nr. 30 052 04 040 146

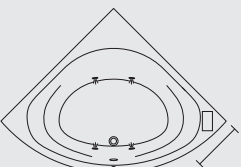

System Air: Art.-Nr. 30 052 04 040 541

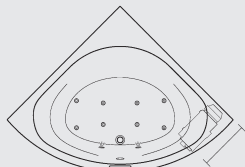

## Eck-Badewanne

1.500x1.500x450 mm, weiß

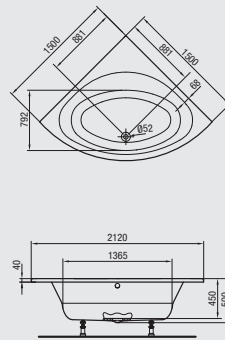

System 1 plus: Art.-Nr. 30 052 04 040 151

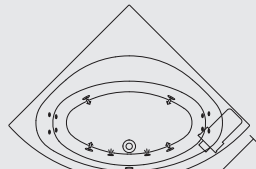

System 2 plus: Art.-Nr. 30 052 04 040 152

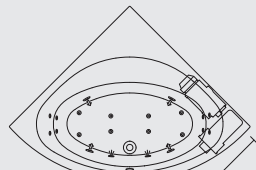

mit 2 Power-LED, ohne Whirlsystem:  
Art.-Nr. 30 052 04 040 154

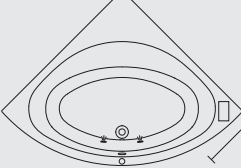

System 3 plus: Art.-Nr. 30 052 04 040 153

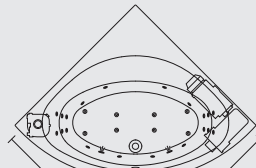

mit 4 Power-LED, ohne Whirlsystem:  
Art.-Nr. 30 052 04 040 156

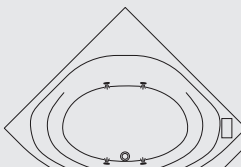

System Air: Art.-Nr. 30 052 04 040 551

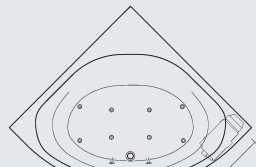

# RICHTER+FRENZEL – IMMER IN IHRER NÄHE

- A**  
52070 **Aachen** Gut Wolf 19–21  
36304 **Alsfeld** Schellengasse 39  
59758 **Arnsberg** Grabenstr. 26  
63741 **Aschaffenburg** Benzstr. 1  
63741 **Aschaffenburg** Schönbornstr. 4  
85609 **Aschheim-Dornach bei München**  
Karl-Hammerschmidt-Str. 51  
86156 **Augsburg** Gubener Str. 4  
86161 **Augsburg** Stauffenbergstr. 5–9
- B**  
36251 **Bad Hersfeld** Am Ententeich 3  
97688 **Bad Kissingen** Spitzwiese 7  
64732 **Bad König** Berliner Str. 7  
99947 **Bad Langensalza**  
Straße der Einheit 24 a  
97616 **Bad Neustadt** Industriestr. 2  
83435 **Bad Reichenhall** Salzburger Str. 71  
61118 **Bad Vilbel** Zeppelinstr. 20  
96052 **Bamberg** Kronacher Str. 100  
95448 **Bayreuth** Weiherstr. 3  
51465 **Bergisch Gladbach**  
Paffratherstr. 132–134  
55411 **Bingen**  
Dromersheimer Chaussee 51  
53119 **Bonn** Brühler Str. 26  
53121 **Bonn** Justus-von-Liebig-Str. 31  
53229 **Bonn-Beuel** Alaunbachweg 27  
64572 **Büttelborn** Hessenring 25  
84489 **Burghausen** Gewerbepark  
Lindach D3
- C**  
93413 **Cham** Gewerbepark  
Chammünster Nord 5  
09116 **Chemnitz** Winkhofer Str. 13a  
96450 **Coburg** Bamberger Str. 15
- D**  
85221 **Dachau** Felix-Wankel-Str. 3  
64293 **Darmstadt** Pfnorstr. 11  
94469 **Deggendorf** Graffinger Str. 135  
63128 **Dietzenbach** Robert-Bosch-Str. 7  
84130 **Dingolfing** Stauseestr. 1  
44143 **Dortmund** Zinkhüttenweg 1  
44149 **Dortmund-Oespel**  
Brennaborstr. 12  
01139 **Dresden-Kaditz** Spitzhausstr. 74  
01237 **Dresden** Georg-Mehrtens-Str. 4  
47053 **Duisburg-Hochfeld**  
Paul-Esch-Str. 55  
52349 **Düren** Nideggener Str. 152  
52351 **Düren** Friedrichstr. 5  
40231 **Düsseldorf**  
Königsberger Str. 100/Geb. 25a
- E**  
84307 **Eggenfelden** Schellenbruckstr. 17  
99817 **Eisenach** Mühlhäuserstr. 27  
63820 **Eisenfeld** Am Stachus 5  
82275 **Emmering** Untere Au 2  
85435 **Erding** Freisinger Str. 62  
50374 **Erfstadt** Behrensstr. 5a  
99089 **Erfurt** Mittelhäuser Str. 80  
99198 **Erfurt** Fichtenweg 2  
91052 **Erlangen** Hilpertstr.15–17  
91056 **Erlangen** Frauenauracher Str. 75  
65760 **Eschborn** Elly-Beinhorn-Str. 4  
37269 **Eschwege** Thüringer Str. 26  
45145 **Essen** Am Funkturm 2  
45326 **Essen** Krablerstr. 142
- F**  
91301 **Forchheim** Daimlerstr. 22  
60318 **Frankfurt am Main** Rappstr. 7–9  
65929 **Frankfurt am Main** Silostr. 39b  
85356 **Freising** Clemensänger-Ring 24
- G**  
45894 **Gelsenkirchen-Buer**  
Feldhauser Str. 91  
07552 **Gera** Carl-Zeiss-Str. 2  
35398 **Gießen** Gottlieb-Daimler-Str. 8  
45964 **Gladbeck** Hornstr. 28  
99867 **Gotha** Friemarstr. 65  
82166 **Gräfelfing bei München**  
Seeholzenstr. 5
- H**  
58095 **Hagen** Körnerstr. 84 + 84 a  
58095 **Hagen-Haspe**  
Hochofenstr. 1  
06116 **Halle/Saale**  
Reideburger Str. 55–57  
06126 **Halle/Saale** Weststr. 31  
63452 **Hanau** Moselstr. 47  
34346 **Hannoversch Münden**  
Hinter der Blume 86  
04746 **Hartha** Töpelstr. 20  
83734 **Hausham**  
Industriestr. 22a  
64646 **Heppenheim**  
Von-Humboldt-Str. 11  
44652 **Herne**  
Herner Str. 58–60  
96114 **Hirschaid**  
Industriestr. 20  
95030 **Hof** An der Hohensaas 5
- I**  
55743 **Idar-Oberstein** Kaufacker 8  
65510 **Idstein**  
Black-und-Decker-Str. 42  
89257 **Illertissen** Memminger Str. 14  
98693 **Ilmenau** Weimarer Str. 67  
85053 **Ingolstadt** Eriagstr. 11  
58644 **Iserlohn** Untergrüner Str. 37
- J**  
07743 **Jena** Unstrutweg 1
- K**  
47475 **Kamp-Lintfort** Oststr. 77  
97753 **Karlstadt** Julius-Echter-Str. 57  
34123 **Kassel** Gobietstr. 5  
87600 **Kaufbeuren**  
Moosmangstr. 19  
65779 **Kelkheim** Siemensstr. 6  
65451 **Kelsterbach**  
Im Taubgrund 31–33  
87437 **Kempten** Bleicherstr. 36  
50170 **Kerpen-Sindorf**  
Kerpener Str. 148  
01723 **Kesselsdorf**  
Inselallee 26–28  
83059 **Kolbermoor**  
Carl-Jordan-Str. 10  
50825 **Köln-Ehrenfeld**  
Widdersdorfer Str. 205  
51149 **Köln-Porz** Hansestr. 99  
86381 **Krumbach** Bahnhofstr. 92a  
86381 **Krumbach** Ulmer Str. 7a
- L**  
84030 **Landshut-Ergolding**  
Industriestr. 18a  
97922 **Lauda-Königshofen**  
Deubacher Str. 10  
04179 **Leipzig** Saarländer Str. 1–3  
04316 **Leipzig** Paunsdorfer Str. 5  
04435 **Leipzig-Radefeld**  
Milanstr. 3  
06237 **Leuna**  
Kötzscherer Weg 2–4  
51373 **Leverkusen**  
Robert-Blum-Str. 21
- M**  
55128 **Mainz** Haifa-Allee 2  
55130 **Mainz-Weisenau**  
Jakob-Anstatt-Str. 8  
68165 **Mannheim-Fahrlach**  
Fahrlachstr. 10–12  
68229 **Mannheim-Friedrichsfeld**  
Markkircher Str. 25  
68229 **Mannheim** Lembacher Str. 16–18  
35043 **Marburg** Im Rudert 27  
98617 **Meiningen** Werrastr. 1e  
87700 **Memmingen**  
Rudolf-Diesel-Str. 16a  
40822 **Mettmann** Seibelstr. 26  
99974 **Mühlhausen**  
Friedrich-Naumann-Str. 75  
45475 **Mülheim a. d. Ruhr**  
Schultenhofstr. 42  
56218 **Mülheim-Kärlich**  
Industriestr. 18–20  
80939 **München/Euro-Industriepark**  
Maria-Probst-Str. 21–23  
81241 **München-Pasing**  
Landsberger Str. 428  
81541 **München-Giesing** Balanstr. 73
- N**  
86633 **Neuburg a. d. Donau**  
Nördliche Grünauer Str. 35  
92318 **Neumarkt i. d. Oberpfalz**  
Regensburger Str. 127  
41464 **Neuss** Moselstr. 18  
56564 **Neuwied** Andernacher Str. 70  
86720 **Nördlingen** Würzburger Str. 7 a  
90451 **Nürnberg** Donaust. 125  
90482 **Nürnberg** Ostendstr. 132
- O**  
63075 **Offenbach** Mühlheimer Str. 101
- P**  
94036 **Passau** Emil-Richter-Str. 1  
82377 **Penzberg** Grube 47  
36100 **Petersberg b. Fulda**  
Breitungstr. 1  
08523 **Plauen** Morgenbergstr. 23  
07381 **Pößneck** Malmngelänge 13  
50259 **Pulheim** Siemensstr. 1–5
- R**  
45667 **Recklinghausen** Hubertusstr. 62  
45665 **Recklinghausen**  
Sieben Quellen 41  
93059 **Regensburg**  
Donaustauer Str. 172a  
93083 **Regensburg-Obertraubling**  
Ernst-Frenzel-Str. 4  
64668 **Rimbach** Bismarckstr. 46  
07407 **Rudolstadt-Schwarza**  
Humboldtstr. 30
- S**  
66119 **Saarbrücken** Hartmanns Au 7  
53937 **Schleiden-Gemünd**  
Kölnr Str. 77 c  
98574 **Schmalkalden**  
An der Asbacher Str. 16  
91126 **Schwabach** Hansastr. 5  
92421 **Schwandorf** Max-Planck-Str. 1  
97424 **Schweinfurt** Carl-Zeiss-Str. 8  
96515 **Sonneberg** An der Müß 17  
94315 **Straubing** Schlesische Str. 124  
98530 **Suhl-Wichtshausen** Obere Aue 3
- T**  
83278 **Traunstein** Wasserburger Str. 63  
54292 **Trier** Metternichstr. 40
- U**  
59425 **Unna** Industriestr. 4
- W**  
92637 **Weiden** Dr.-Kilian-Str. 1 a  
82362 **Weilheim** Holzhofring 31  
99427 **Weimar** Am alten Speicher 1  
35578 **Wetzlar** Garbenheimer Str. 20/6  
65203 **Wiesbaden** Hagenauer Str. 17–19  
65203 **Wiesbaden** Hagenauer Str. 40 a  
65205 **Wiesbaden-Nordenstadt**  
Ostring 6 a  
54516 **Wittlich** Friedrichstr. 43  
42285 **Wuppertal** Am Brögel 13  
97076 **Würzburg-Aumühle**  
Innere Aumühlstr. 20  
97084 **Würzburg-Heidingsfeld**  
Leitenackerweg 6
- Z**  
90513 **Zirndorf**  
Oberasbacher Str. 8–10  
08141 **Zwickau-Reinsdorf**  
August-Horch-Str. 22  
08058 **Zwickau** Pölbitzer Str. 9

Öffnungszeiten und Telefonnummern  
finden Sie im Internet: [www.r-f.de](http://www.r-f.de)